

50/60Hz

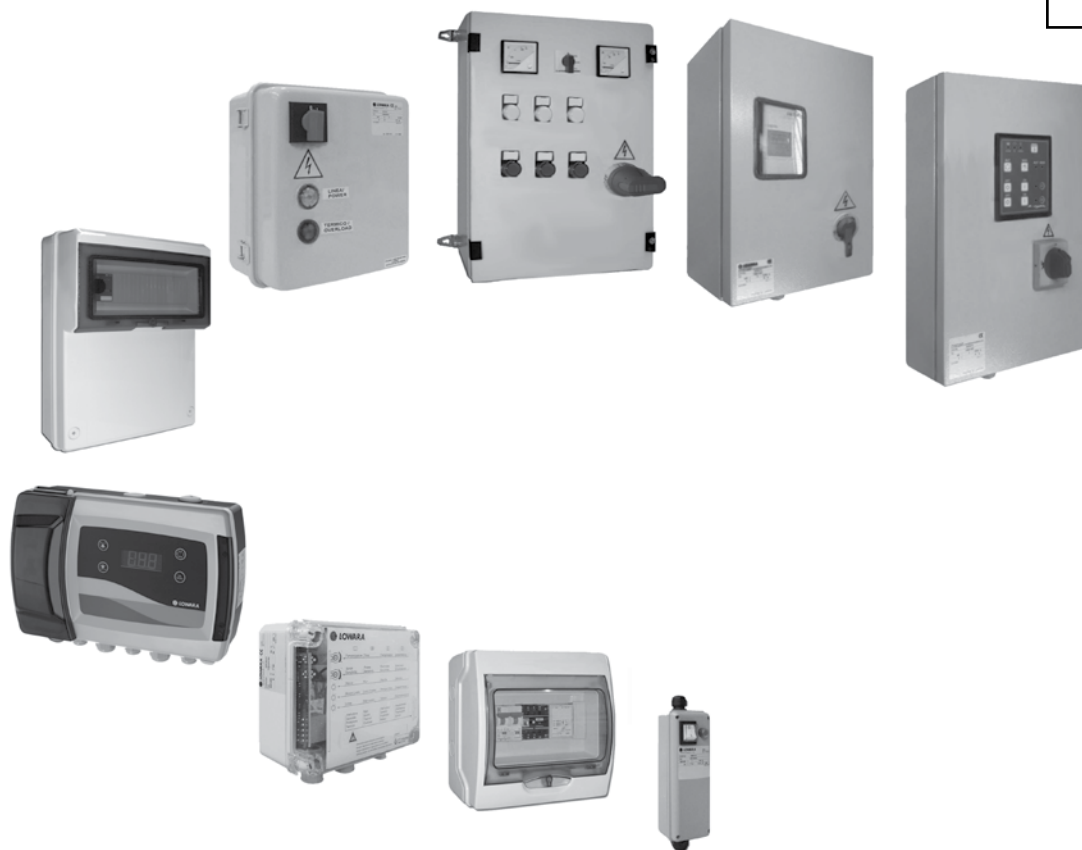

QUADRI ELETTRICI

GAMMA DI QUADRI PER IL COMANDO E LA
PROTEZIONE DI ELETTROPOMPE LOWARA

Cod. 191007690 Rev. D Ed.03/2018

 **LOWARA**
a xylem brand

Xylect™

Xylect™ è un software di selezione pompe con un ampio database online che fornisce informazioni su tutta la gamma di pompe e accessori correlati, con opzioni di ricerca multipla e un utile menù di project management. Il sistema contiene informazioni aggiornate su migliaia di prodotti e accessori.

Xylect™ è disponibile:

On line - www.xylect.com

su DVD - Loop 4U

App smartphone

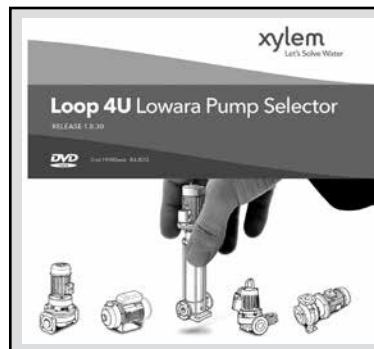

Per maggiori informazioni, consultare le pag. 39-40.

SOMMARIO

Serie QSM	6
Serie QPC	7
Serie QPCS	8
Serie QSC	9
Serie QSC 60 Hz	10
Serie QSCS	11
Serie QSCS 60 Hz	12
Serie QCLP10	13
Serie QCLP10/DI	14
Serie Q-SMART	15
Serie QTD	16
Serie Q3D	17
Serie Q3Y	18
Serie Q3I	19
Serie Q3A	20
Serie Q3SF	21
Serie QDRM	22
Serie QDRM2	23
Serie QDRMC	24

SOMMARIO

Serie QDRMC2	25
Serie QDR	26
Serie QDR2	27
Serie QYR	28
Serie QYR2	30
Serie QCL5	32
Serie QCL10	33
Accessori	35
Accessori KSL	36
Accessori KIT RILS20	38
Accessori Q-SMART	39

Quadro elettrico monofase

Serie QSM

IMPIEGHI

Protezione e comando di una elettropompa sommersa monofase da 4".



DATI CARATTERISTICI

- Comando manuale tramite interruttore generale.
- Tensione alimentazione: 1 x 220-240 V \pm 5%.
- Frequenza: 50 Hz.
- Potenze: da 0,25 a 1,1 kW.
- Avviamento motori diretto.
- Grado di protezione: IP44.
- Temperatura ambiente: da -5 a +40 °C.
- Umidità relativa massima del 50% a +40 °C purchè non vi siano fenomeni di condensazione.
- Fissaggio a parete.
- Involucro in materiale plastico.
- Condensatore incorporato.
- Protezione termica con motoprotettore interno quadro.

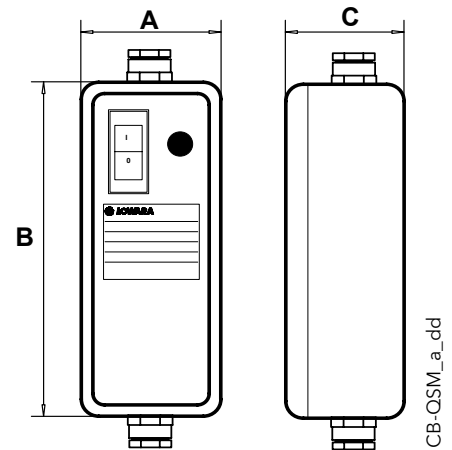

CB-QSM_a_dd

MODELLO	TENSIONE NOMINALE (V)	POTENZA NOMINALE		CORRENTE NOMINALE (A)	CONDENSATORE (450 V) μ F	DIMENSIONI (mm)			PESO (Kg)
		kW	HP			A	B	C	
QSM/03	1 x 220-240 \pm 5%	0,37	0,5	3,4	16	80	210	65	0,45
QSM/05	1 x 220-240 \pm 5%	0,55	0,75	4,8	20	80	210	65	0,45
QSM/07	1 x 220-240 \pm 5%	0,75	1	6,5	30	80	210	65	0,45
QSM/11	1 x 220-240 \pm 5%	1,1	1,5	8,3	40	80	210	65	0,45

CB-QSM_d_te

Quadro elettrico monofase

Serie QPC

IMPIEGHI

Protezione e comando di una elettropompa sommersa monofase da 4".



DATI CARATTERISTICI

- Comando manuale tramite interruttore generale.
- Tensione alimentazione: 1 x 230 V \pm 10%.
- Frequenza: 50 Hz.
- Potenze: da 0,37 a 2,2 kW.
- Avviamento motori diretto.
- Grado di protezione: IP54.
- Temperatura ambiente: da -5 a +40 °C (limite previsto dalla norma EN 61439-1).
- Umidità relativa massima del 50% a +40 °C purchè non vi siano fenomeni di condensazione (limite prevista dalla norma EN 61439-1).
- Fissaggio a parete con alette in dotazione.
- Involucro in materiale plastico.
- Condensatore incorporato.
- Interruttore generale con protezione termica (riarmo manuale) e lampada spia presenza tensione.

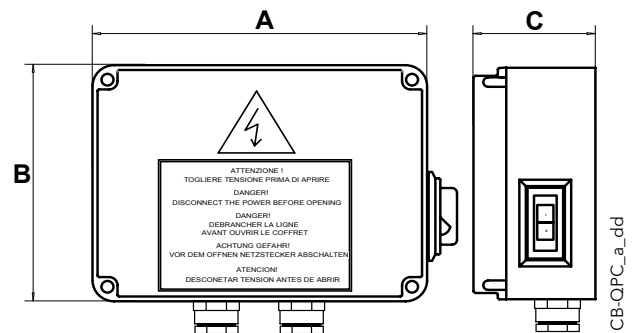

CB-QPC_a_dd

MODELLO	TENSIONE NOMINALE (V)	POTENZA NOMINALE		CORRENTE NOMINALE (A)	CONDENSATORE (450 V) μ F	DIMENSIONI (mm)			PESO (Kg)
		kW	HP			A	B	C	
QPC/03	1 x 230 \pm 10%	0,37	0,5	4	16	170	170	75	1,1
QPC/05	1 x 230 \pm 10%	0,55	0,75	5	20	170	170	75	1,1
QPC/07	1 x 230 \pm 10%	0,75	1	6	30	170	170	75	1,1
QPC/11	1 x 230 \pm 10%	1,1	1,5	9	40	170	170	75	1,1
QPC/15	1 x 230 \pm 10%	1,5	2	11	50	170	170	75	1,1
QPC/22	1 x 230 \pm 10%	2,2	3	16	70	170	170	127	1,2

CB-QPC_b_te

Quadro elettrico monofase

Serie QPCS

IMPIEGHI

Protezione e comando di una elettropompa sommersa monofase da 4".



DATI CARATTERISTICI

- Comando automatico a mezzo di contatto di abilitazione esterna.
- Tensione alimentazione: 1 x 230 V ±10%.
- Frequenza: 50 Hz.
- Potenze: da 0,37 a 2,2 kW.
- Circuito ausiliario a bassa tensione 12 VAC.
- Avviamento motori diretto.
- Grado di protezione: IP54.
- Temperatura ambiente: da -5 a +40 °C (limite previsto dalla norma EN 61439-1).
- Umidità relativa massima del 50% a +40 °C purchè non vi siano fenomeni di condensazione (limite previsto dalla norma EN 61439-1).
- Fissaggio a parete con alette in dotazione.
- Involucro in materiale plastico con coperchio trasparente.
- Condensatore incorporato.
- Interruttore generale con protezione termica (riarmo manuale) e lampada spia presenza tensione.
- Led segnalazione linea, pompa in marcia, blocco livello.
- Scaricatori di protezione delle sovratensioni.
- Controllo della marcia a secco con sonde o galleggiante o pressostato di minima.

ACCESSORI SU RICHIESTA

- Kit n° 3 elettrodi (sonde) senza cavo.
- Galleggiante.
- Pressostato.

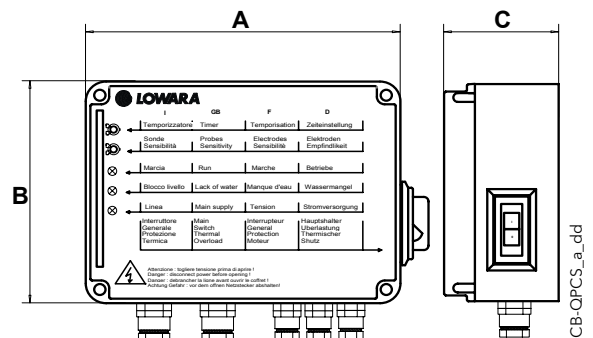

MODELLO	TENSIONE NOMINALE (V)	POTENZA NOMINALE		CORRENTE NOMINALE (A)	CONDENSATORE (450 V) μ F	DIMENSIONI (mm)			PESO (Kg)
		kW	HP			A	B	C	
QPCS/03	1 x 230 \pm 10%	0,37	0,5	4	16	200	150	80	1,3
QPCS/05	1 x 230 \pm 10%	0,55	0,75	5	20	200	150	80	1,3
QPCS/07	1 x 230 \pm 10%	0,75	1	6	30	200	150	80	1,3
QPCS/11	1 x 230 \pm 10%	1,1	1,5	9	40	200	150	80	1,3
QPCS/15	1 x 230 \pm 10%	1,5	2	11	50	200	150	80	1,3
QPCS/22	1 x 230 \pm 10%	2,2	3	16	70	200	150	80	1,3

CB-QPCS_b_te

Quadro elettrico monofase

Serie QSC

IMPIEGHI

Protezione e comando di una elettropompa sommersa monofase da 4".



DATI CARATTERISTICI

- Comando manuale tramite interruttore generale.
- Tensione alimentazione: 1 x 230 V ±10%.
- Frequenza: 50 Hz.
- Potenze: da 0,37 a 4 kW.
- Avviamento motori diretto.
- Grado di protezione: IP55.
- Temperatura ambiente: da -5 a +40 °C (limite previsto dalla norma EN 61439-1).
- Umidità relativa massima del 50% a +40 °C purchè non vi siano fenomeni di condensazione (limite previsto dalla norma EN 61439-1).
- Fissaggio a parete.
- Involucro in materiale plastico.
- Condensatore incorporato.
- Interruttore generale con protezione termica (riarmo manuale).

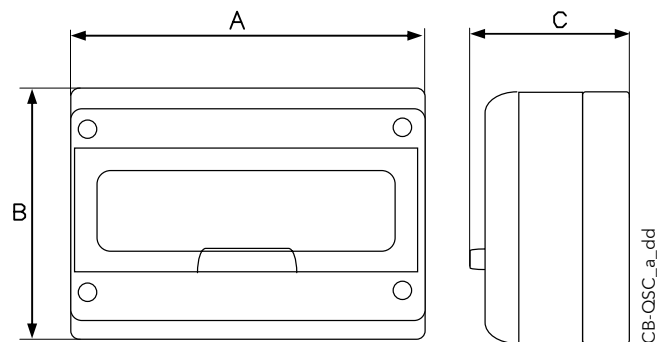

CB-QSC_a_dd

MODELLO	TENSIONE NOMINALE (V)	POTENZA NOMINALE		CORRENTE NOMINALE (A)	CONDENSATORE (450 V) µF	DIMENSIONI (mm)			PESO (Kg)
		kW	HP			A	B	C	
QSC/03	1 x 230 ± 10%	0,37	0,5	2,5 ÷ 4	16	195	220	112	1,7
QSC/05	1 x 230 ± 10%	0,55	0,75	4 ÷ 6,3	20	195	220	112	1,7
QSC/07	1 x 230 ± 10%	0,75	1	4 ÷ 6,3	30	195	220	112	1,7
QSC/11	1 x 230 ± 10%	1,1	1,5	6,3 ÷ 10	40	195	220	112	1,7
QSC/15	1 x 230 ± 10%	1,5	2	10 ÷ 16	50	195	220	112	1,7
QSC/22	1 x 230 ± 10%	2,2	3	16 ÷ 20	70	195	220	112	2,7
QSC/40	1 x 230 ± 10%	4	5,5	25 ÷ 32	90	195	267	112	3

CB-QSC_f_te

Quadro elettrico monofase

IMPIEGHI

Protezione e comando di una elettropompa sommersa monofase da 4".

Serie QSC 60Hz



DATI CARATTERISTICI

- Comando manuale tramite interruttore generale.
- Tensione alimentazione: 1 x 230 V \pm 10%.
- Frequenza: 60 Hz.
- Potenze: da 0,37 a 4 kW.
- Avviamento motori diretto.
- Grado di protezione: IP55.
- Temperatura ambiente: da -5 a +40 °C (limite previsto dalla norma EN 61439-1).
- Umidità relativa massima del 50% a +40 °C purchè non vi siano fenomeni di condensazione (limite previsto dalla norma EN 61439-1).
- Fissaggio a parete.
- Involucro in materiale plastico.
- Condensatore incorporato.
- Interruttore generale con protezione termica (riarmo manuale).

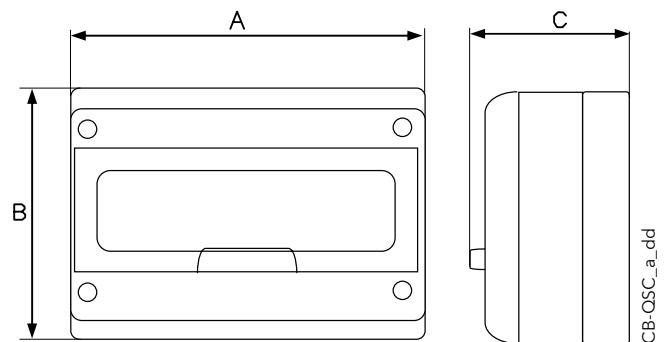

CB-QSC_a_dd

MODELLO	TENSIONE NOMINALE (V)	POTENZA NOMINALE		CORRENTE NOMINALE (A)	CONDENSATORE (450 V) μ F	DIMENSIONI (mm)			PESO (Kg)
		kW	HP			A	B	C	
QSC/036	1 x 230 \pm 10%	0,37	0,5	2,5 \div 4	20	195	200	112	1,7
QSC/056	1 x 230 \pm 10%	0,55	0,75	4 \div 6,3	25	195	200	112	1,7
QSC/056A	1 x 230 \pm 10%	0,55	0,75	6,3 \div 10	25	195	200	112	1,7
QSC/076	1 x 230 \pm 10%	0,75	1	6,3 \div 10	35	195	200	112	1,7
QSC/116	1 x 230 \pm 10%	1,1	1,5	6,3 \div 10	40	195	200	112	1,7
QSC/116A	1 x 230 \pm 10%	1,1	1,5	10 \div 16	40	195	200	112	1,7
QSC/156	1 x 230 \pm 10%	1,5	2	10 \div 16	50	195	200	112	1,7

CB-QSC6_e_te

Quadro elettrico monofase

Serie QSCS

IMPIEGHI

Protezione e comando di una elettropompa sommersa monofase da 4".



DATI CARATTERISTICI

- Comando automatico a mezzo di contatto di abilitazione esterna.
- Tensione alimentazione: 1 x 230 V \pm 10%.
- Frequenza: 50 Hz.
- Potenze: da 0,37 a 2,2 kW.
- Avviamento motori diretto.
- Grado di protezione: IP55.
- Temperatura ambiente: da -5 a +40 °C (limite previsto dalla norma EN 61439-1).
- Umidità relativa massima del 50% a +40 °C purchè non vi siano fenomeni di condensazione (limite previsto dalla norma EN 61439-1).
- Fissaggio a parete.
- Involucro in materiale plastico.
- Condensatore incorporato.
- Interruttore generale con protezione termica (riarmo manuale).
- Controllo della marcia a secco con galleggiante o pressostato di minima (da ordinare a parte).

ACCESSORI SU RICHIESTA

- Kit livello 24V serie KSL sonde per la protezione contro la marcia a secco (confezione di tre elettrodi inclusa nella fornitura).

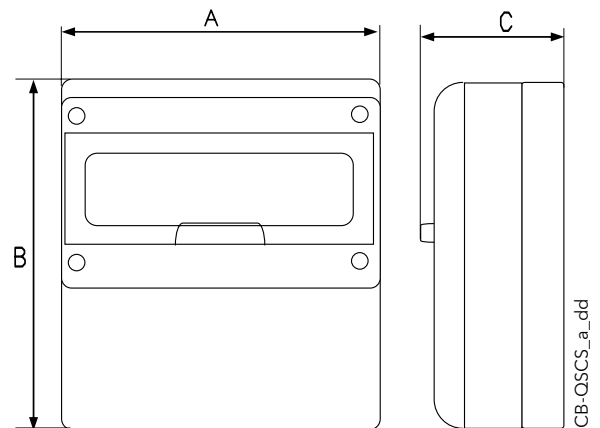

CB-QSCS_a_dd

MODELLO	TENSIONE NOMINALE (V)	POTENZA NOMINALE		CORRENTE NOMINALE (A)	CONDENSATORE (450 V) μ F	DIMENSIONI (mm)			PESO (Kg)
		kW	HP			A	B	C	
QSCS/03	1 x 230 \pm 10%	0,37	0,5	2,5 \div 4	16	280	370	160	3,7
QSCS/05	1 x 230 \pm 10%	0,55	0,75	4 \div 6,3	20	280	370	160	3,7
QSCS/07	1 x 230 \pm 10%	0,75	1	4 \div 6,3	30	280	370	160	3,7
QSCS/11	1 x 230 \pm 10%	1,1	1,5	6,3 \div 10	40	280	370	160	3,7
QSCS/15	1 x 230 \pm 10%	1,5	2	10 \div 16	50	280	370	160	3,7
QSCS/22	1 x 230 \pm 10%	2,2	3	16 \div 20	70	280	370	160	4
QSCS/40	1 x 230 \pm 10%	4	5,5	25 \div 32	90	280	370	160	4

CB-QSCS_d_te

Quadro elettrico monofase

IMPIEGHI

Protezione e comando di una elettropompa sommersa monofase da 4".

Serie QSCS 60Hz



DATI CARATTERISTICI

- Comando automatico a mezzo di contatto di abilitazione esterna.
- Tensione alimentazione: 1 x 230 V \pm 10%.
- Frequenza: 60 Hz.
- Potenze: da 0,37 a 2,2 kW.
- Avviamento motori diretto.
- Grado di protezione: IP55.
- Temperatura ambiente: da -5 a +40 °C (limite previsto dalla norma EN 61439-1).
- Umidità relativa massima del 50% a +40 °C purchè non vi siano fenomeni di condensazione (limite previsto dalla norma EN 61439-1).
- Fissaggio a parete.
- Involucro in materiale plastico.
- Condensatore incorporato.
- Interruttore generale con protezione termica (riarmo manuale).
- Controllo della marcia a secco con galleggiante o pressostato di minima (da ordinare a parte).

ACCESSORI SU RICHIESTA

- Kit livello 24V serie KSL sonde per la protezione contro la marcia a secco (confezione di tre elettrodi inclusa nella fornitura).

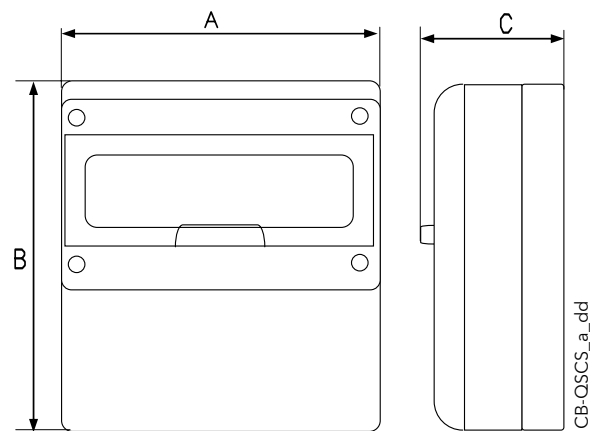

MODELLO	TENSIONE NOMINALE (V)	POTENZA NOMINALE		CORRENTE NOMINALE (A)	CONDENSATORE (450 V) μ F	DIMENSIONI (mm)			PESO (Kg)
		kW	HP			A	B	C	
QSCS/036	1 x 230 \pm 10%	0,37	0,5	2,5 ÷ 4	20	280	370	160	3,7
QSCS/056	1 x 230 \pm 10%	0,55	0,75	4 ÷ 6,3	25	280	370	160	3,7
QSCS/056A	1 x 230 \pm 10%	0,55	0,75	6,3 ÷ 10	25	280	370	160	3,7
QSCS/076	1 x 230 \pm 10%	0,75	1	6,3 ÷ 10	35	280	370	160	3,7
QSCS/116	1 x 230 \pm 10%	1,1	1,5	6,3 ÷ 10	40	280	370	160	3,7
QSCS/116A	1 x 230 \pm 10%	1,1	1,5	10 ÷ 16	40	280	370	160	3,7
QSCS/156	1 x 230 \pm 10%	1,5	2	10 ÷ 16	50	280	370	160	3,7

CB-QSCS6_e_tt

Quadro elettrico monofase

Serie QCLP10

IMPIEGHI

Protezione e comando di una elettropompa monofase.



DATI CARATTERISTICI

- Comando automatico tramite sonde.
- Tensione alimentazione: 1 x 230 V ±10%.
- Frequenza: 50/60 Hz.
- Tensione alle sonde: 7,5 VAC a 0,4 mA max.
- Grado di protezione: IP55.
- Temperatura ambiente: da -5 a +40 °C (limite previsto dalla norma EN 61439-1).
- Umidità relativa massima del 50% a +40 °C purchè non vi siano fenomeni di condensazione (limite previsto dalla norma EN 61439-1).
- Fissaggio a parete.
- Involucro in plastica con coperchio trasparente apribile per poter agire sull'interruttore magnetotermico.
- Gli elettrodi sono adatti per acqua con temperatura massima di 60°C.
- Confezione di tre elettrodi inclusa nella fornitura.
- Protezione magnetotermico curva C. Differenziale classe A 30 mA.
- Potenze da: 0,25 a 1,5 kW.

ACCESSORI SU RICHIESTA

- Cavo di discesa a sezione circolare.

LUNGHEZZA (m)		SEZIONE CAVO (mm ²)
0	50	0,5
50	100	0,75
100	200	1,0
200	400	2,5

CB-CASEL_c_te

Per il collegamento tra gli elettrodi e il quadro si consigliano le seguenti sezioni:

- Per tratti brevi possono essere usati cavi tripolari.
- In altri casi si consiglia l'utilizzo di cavi unipolari opportunamente distanziati tra di loro per evitare che l'effetto capacitivo del cavo impedisca il corretto funzionamento del modulo elettronico.

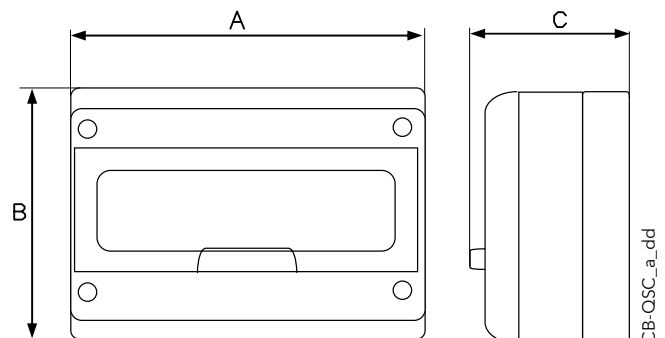

MODELLO	TENSIONE NOMINALE (V)	CONTATTORE PORTATA		MAGNETO TERMICO	DIMENSIONI (mm)			PESO (Kg)
		V	A		A	B	C	
QCLP10/230	1~ 230±10%	230	11	C 16 A Icn 4,5 KA	195	200	112	1,5

CB-QCLP10_e_te

Quadro elettrico monofase

IMPIEGHI

Protezione e comando di una elettropompa monofase.

Serie QCLP10/DI



DATI CARATTERISTICI

- Comando automatico tramite sonde.
- Tensione alimentazione: 1 x 230 V \pm 10%.
- Frequenza: 50/60 Hz.
- Tensione alle sonde: 7,5 VAC a 0,4 mA max.
- Grado di protezione: IP55.
- Temperatura ambiente: da -5 a +40 °C (limite previsto dalla norma EN 61439-1).
- Umidità relativa massima del 50% a +40 °C purchè non vi siano fenomeni di condensazione (limite previsto dalla norma EN 61439-1).
- Fissaggio a parete.
- Involucro in plastica con coperchio trasparente apribile per poter agire sull'interruttore magnetotermico.
- Gli elettrodi sono adatti per acqua con temperatura massima di 60°C.
- Confezione di tre elettrodi inclusa nella fornitura.
- Protezione magnetotermico curva C. Differenziale classe A 30 mA.
- Potenze da: 0,25 a 1,5 kW.

ACCESSORI SU RICHIESTA

- Cavo di discesa a sezione circolare.

LUNGHEZZA (m)		SEZIONE CAVO (mm ²)
0	50	0,5
50	100	0,75
100	200	1,0
200	400	2,5

CB-CASEL_c_te

Per il collegamento tra gli elettrodi e il quadro si consigliano le seguenti sezioni:

- Per tratti brevi possono essere usati cavi tripolari.
- In altri casi si consiglia l'utilizzo di cavi unipolari opportunamente distanziati tra di loro per evitare che l'effetto capacitivo del cavo impedisca il corretto funzionamento del modulo elettronico.

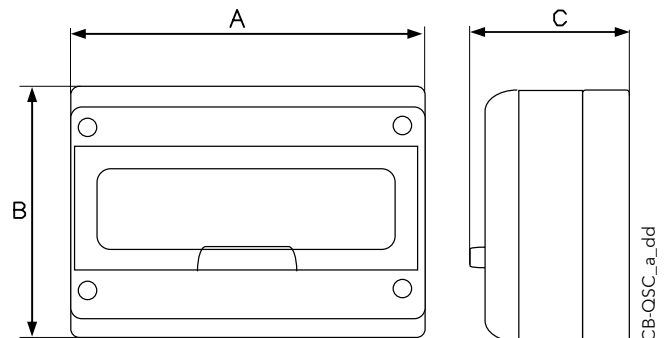

MODELLO	TENSIONE NOMINALE (V)	CONTATTORE PORTATA		MAGNETO TERMICO	DIMENSIONI (mm)			PESO (Kg)
		V	A		A	B	C	
QCLP10/230/DI	1~ 230 \pm 10%	230	11	C 16 A Icn 4,5 KA	195	200	112	1,5

CB-QCLP10-DI_c_te

Quadro elettronico monofase

Serie Q-SMART

IMPIEGHI

Protezione e comando di una/due elettropompe per pressurizzazione e drenaggio/acque reflue.

VERSATILE

Gestione di più di 50 diversi tipi di applicazioni tra pressurizzazione e drenaggio/acque reflue. Soluzioni pre-impostate per diminuire i costi d'installazione e programmazione

DATI CARATTERISTICI

- Potenze fino a 1.5 kW
- Tensione alimentazione: 1 x 230 V ±10% 50/60Hz
- Grado di protezione: IP55
- Controllo della pressione da sensore.
- Controllo automatico in cascata dell'elettropompe tramite soglie elettroniche con scambio d'inversione ciclica (escludibile).
- Gestione dell'elettropompa pilota con esclusione dell'inversione ciclica.
- Temporizzatore programmabile integrato per la gestione di avvio/fermata/intervento protezioni di ciascuna elettropompa.
- Registrazione delle ore di funzionamento e degli allarmi.
- Circuito dedicato per collegamento delle sonde ad elettrodi con regolazione della sensibilità.
- Protezioni contro marcia a secco, sovraccarico e cortocircuito.
- Predisposizione al collegamento di abilitazione ON/OFF da esterno o allarme esterno.
- Funzionalità di bypass da utilizzare in caso di guasto del quadro per garantire il funzionamento delle elettropompe.

ACCESSORI

- Modulo Modbus Q-Smart.
- Modulo 6CP Q-Smart.

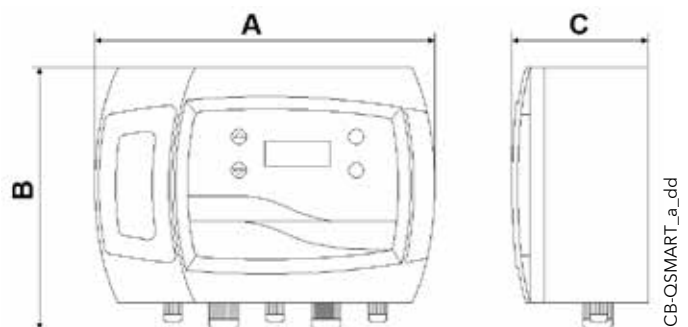

CB-QSMART_a_dd

MODELLO	N° POMPE GESTITE	TENSIONE NOMINALE (V)	CONTATTORE PORTATA		MAGNETO TERMICO	DIMENSIONI (mm)			PESO (Kg)
			(V)	(A)		A	B	C	
Q-SMART 10	1	1~ 230±10%	230	11	C 32 A Icn 4,5 KA	262	218	96	1,5
Q-SMART 20	2	1~ 230±10%	230	11	C 32 A Icn 4,5 KA	262	218	96	1,5

CB-QSMART_a_te

Quadro elettrico trifase

Serie QTD

IMPIEGHI

Protezione e comando di una elettropompa di superficie o sommersa trifase.



DATI CARATTERISTICI

- Comando a mezzo di contatto di abilitazione esterna.
- Tensione alimentazione: 3 x 400 V ±10%.
- Frequenza: 50/60 Hz.
- Potenze da: 0,25 a 9,2 kW.
- Avviamento motori diretto.
- Protezione magnetotermica.
- Grado di protezione: IP54.
- Temperatura ambiente: da -5 a +40 °C (limite previsto dalla norma EN 61439-1).
- Umidità relativa massima del 50% a +40 °C purchè non vi siano fenomeni di condensazione (limite prevista dalla norma EN 61439-1).
- Fissaggio a parete.
- Involucro in materiale metallico.
- Predisposizione per il controllo della marcia a secco con galleggiante o pressostato (da ordinare a parte).
- Lampade di segnalazione presenza linea e blocco termico.

ACCESSORI SU RICHIESTA

- Kit livello 24V serie KSL sonde per la protezione contro la marcia a secco (confezione di tre elettrodi inclusa nella fornitura).

SELEZIONE

- Per un corretto abbinamento quadro elettrico-elettropompa, verificare che l'assorbimento in Ampere del motore rientri nei valori di corrente nominale riportati in tabella.

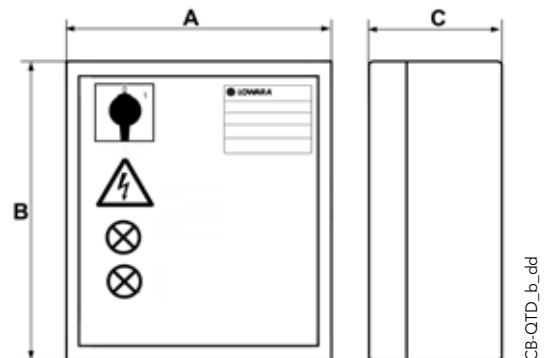

CB-QTD_b_dd

MODELLO	TENSIONE NOMINALE (V)	POTENZA NOMINALE		CORRENTE NOMINALE (A)	DIMENSIONI (mm)			PESO (Kg)
		kW	HP		A	B	C	
QTD/02-03	3 x 400 ± 10%	0,25-0,37	0,33-0,50	0,63 ÷ 1	235	265	150	5,8
QTD/03-05	3 x 400 ± 10%	0,37-0,55	0,55-0,75	1 ÷ 1,6	235	265	150	5,8
QTD/05-07	3 x 400 ± 10%	0,55-0,75	0,75-1	1,6 ÷ 2,5	235	265	150	5,8
QTD/07-15	3 x 400 ± 10%	0,75-1,5	1-2	2,5 ÷ 4	235	265	150	5,8
QTD/15-22	3 x 400 ± 10%	1,5-2,2	2-3	4 ÷ 6,3	235	265	150	5,8
QTD/22-40	3 x 400 ± 10%	2,2-4	3-5,5	6,3 ÷ 10	235	265	150	5,8
QTD/40-75	3 x 400 ± 10%	4-7,5	5,5-10	10 ÷ 16	235	265	150	5,8
QTD/75-92	3 x 400 ± 10%	7,5-9,2	10-12,5	16 ÷ 20	235	265	150	5,8
QTD/92-110	3 x 400 ± 10%	9,2-11	12,5-15	20 ÷ 25	235	265	150	5,8

CB-QTD_d_te

Quadro elettrico trifase

Serie Q3D

IMPIEGHI

Protezione e comando di una elettropompa di superficie o sommersa trifase.



DATI CARATTERISTICI

- Comando manuale tramite pulsanti start e stop.
- Comando automatico a mezzo di contatto di abilitazione esterna.
- Tensione alimentazione: 3 x 400 V ±10%.
- Frequenza: 50/60 Hz.
- Circuito ausiliario a bassa tensione 24 VAC.
- Potenze: da 0,25 a 37 kW.
- Avviamento diretto.
- Protezione magnetotermica.
- Grado di protezione: IP54.
- Temperatura ambiente: da -5 a +40 °C (limite previsto dalla norma EN 61439-1).
- Umidità relativa massima del 50% a +40 °C purchè non vi siano fenomeni di condensazione (limite previsto dalla norma EN 61439-1).
- Fissaggio a parete.
- Involucro in materiale metallico.
- Lampadine per la segnalazione di linea - pompa in marcia - blocco termico - blocco livello.
- Predisposizione per il controllo della marcia a secco con galleggiante o pressostato (da ordinare a parte). Possibilità di inserire il modulo elettronico per la protezione con elettrodi.

ACCESSORI SU RICHIESTA

- Kit livello 24V serie KSL sonde per la protezione contro la marcia a secco (confezione di tre elettrodi inclusa nella fornitura).
- Galleggiante.
- Pressostato.

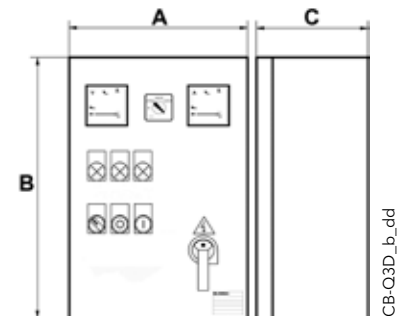

MODELLO	TENSIONE NOMINALE (V)	POTENZA NOMINALE		CORRENTE NOMINALE (A)	DIMENSIONI (mm)			PESO (Kg)
		kW	HP		A	B	C	
Q3D/02-03	3 x 400 ± 10%	0,25-0,37	0,33-0,50	0,63 ÷ 1	300	400	200	15
Q3D/03-05	3 x 400 ± 10%	0,37-0,55	0,5-0,75	1 ÷ 1,6	300	400	200	15
Q3D/05-07	3 x 400 ± 10%	0,55-0,75	0,75-1	1,6 ÷ 2,5	300	400	200	15
Q3D/07-15	3 x 400 ± 10%	0,75-1,5	1-2	2,5 ÷ 4	300	400	200	15
Q3D/15-22	3 x 400 ± 10%	1,5-2,2	2-3	4 ÷ 6,3	300	400	200	15
Q3D/22-40	3 x 400 ± 10%	2,2-4	3-5,5	6,3 ÷ 10	300	400	200	15
Q3D/40-75	3 x 400 ± 10%	4-7,5	5,5-10	10 ÷ 16	300	400	200	15
Q3D/75-92	3 x 400 ± 10%	7,5-9,2	10-12,5	16 ÷ 20	300	400	200	15
Q3D/92-110	3 x 400 ± 10%	9,2-11	12,5-15	20 ÷ 25	300	400	200	20
Q3D/110-150	3 x 400 ± 10%	11-15	15-20	22 ÷ 32	400	500	200	20
Q3D/150-185	3 x 400 ± 10%	15-18,5	20-25	28 ÷ 40	400	500	200	20
Q3D/185-220	3 x 400 ± 10%	18,5-22	25-30	36 ÷ 50	400	600	200	27
Q3D/220-300	3 x 400 ± 10%	22-30	30-40	45 ÷ 63	400	600	200	27
Q3D/300-370	3 x 400 ± 10%	30-37	40-50	57 ÷ 75	400	600	200	27

CB-Q3D_b_te

Quadro elettrico trifase

Serie Q3Y

IMPIEGHI

Protezione e comando di una elettropompa di superficie o sommersa trifase.



DATI CARATTERISTICI

- Comando manuale tramite pulsanti start e stop.
- Comando automatico a mezzo di contatto di abilitazione esterna.
- Tensione alimentazione: 3 x 400 V ±10%.
- Frequenza: 50/60 Hz.
- Circuito ausiliario a bassa tensione 24 VAC.
- Potenze: da 4 a 315 kW.
- Avviamento stella-triangolo.
- Protezione magnetotermica.
- Grado di protezione: IP54.
- Temperatura ambiente: da -5 a +40 °C (limite previsto dalla norma EN 61439-1).
- Umidità relativa massima del 50% a +40 °C purchè non vi siano fenomeni di condensazione (limite previsto dalla norma EN 61439-1).
- Fissaggio a parete.
- Involucro in materiale metallico.
- Lampadine per la segnalazione di linea - pompa in marcia - blocco termico - blocco livello.
- Predisposizione per il controllo della marcia a secco con galleggiante o pressostato (da ordinare a parte). Possibilità di inserire il modulo elettronico per la protezione con elettrodi.

ACCESSORI SU RICHIESTA

- Kit livello 24V serie KSL sonde per la protezione contro la marcia a secco (confezione di tre elettrodi inclusa nella fornitura).
- Galleggiante.
- Pressostato.

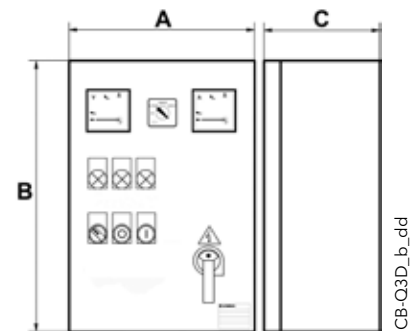

CB-Q3D_b_dd

MODELLO	TENSIONE NOMINALE (V)	POTENZA NOMINALE		CORRENTE NOMINALE (A)	DIMENSIONI (mm)			PESO (Kg)
		kW	HP		A	B	C	
Q3Y/40-75	3 x 400 ± 10%	4-7,5	5,5-10	10 ÷ 16	400	500	200	23
Q3Y/75-92	3 x 400 ± 10%	7,5-9,2	10-12,5	16 ÷ 20	400	500	200	23
Q3Y/92-110	3 x 400 ± 10%	9,2-11	12,5-15	20 ÷ 25	400	500	200	23
Q3Y/110-150	3 x 400 ± 10%	11-15	15-20	22 ÷ 32	400	600	200	23
Q3Y/150-185	3 x 400 ± 10%	15-18,5	20-25	28 ÷ 40	400	600	200	23
Q3Y/185-220	3 x 400 ± 10%	18,5-22	25-30	36 ÷ 50	500	700	200	32
Q3Y/220-300	3 x 400 ± 10%	22-30	30-40	45 ÷ 63	500	700	200	32
Q3Y/300-370	3 x 400 ± 10%	30-37	40-50	57 ÷ 75	600	800	250	68
Q3Y/370-450	3 x 400 ± 10%	37-45	50-60	70 ÷ 90	600	800	250	80
Q3Y/450-550	3 x 400 ± 10%	45-55	60-75	80 ÷ 108	600	900	250	80
Q3Y/550-750	3 x 400 ± 10%	55-75	75-100	105 ÷ 138	600p*	1300p*	300p*	109
Q3Y/750-900	3 x 400 ± 10%	75-90	100-125	138 ÷ 185	600p*	1300p*	300p*	109
Q3Y/900-1100	3 x 400 ± 10%	90-110	125-150	175 ÷ 210	600p*	1500p*	300p*	120
Q3Y/1100-1320	3 x 400 ± 10%	110-132	150-180	210 ÷ 260	800p*	1700p*	400p*	130
Q3Y/1320-1600	3 x 400 ± 10%	132-160	180-218	250 ÷ 305	800p*	1700p*	400p*	130
Q3Y/1600-2000	3 x 400 ± 10%	160-200	218-273	290 ÷ 400	800p*	1900p*	400p*	140

* Nota: P indica quadro a pavimento

Quadro elettrico trifase

Serie Q3I

IMPIEGHI

Protezione e comando di una elettropompa di superficie o sommersa trifase.



DATI CARATTERISTICI

- Comando manuale tramite pulsanti start e stop.
- Comando automatico a mezzo di contatto di abilitazione esterna.
- Tensione alimentazione: 3 x 400 V ±10%.
- Frequenza: 50/60 Hz.
- Circuito ausiliario a bassa tensione 24 VAC.
- Potenze: da 4 a 315 kW.
- Avviamento ad impedenze.
- Protezione magnetotermica.
- Grado di protezione: IP54.
- Temperatura ambiente: da -5 a +40 °C (limite previsto dalla norma EN 61439-1).
- Umidità relativa massima del 50% a +40 °C purchè non vi siano fenomeni di condensazione (limite previsto dalla norma EN 61439-1).
- Fissaggio a parete.
- Involucro in materiale metallico.
- Lampadine per la segnalazione di linea - pompa in marcia - blocco termico - blocco livello.
- Predisposizione per il controllo della marcia a secco con galleggiante o pressostato (da ordinare a parte). Possibilità di inserire il modulo elettronico per la protezione con elettrodi.

ACCESSORI SU RICHIESTA

- Kit livello 24V serie KSL sonde per la protezione contro la marcia a secco (confezione di tre elettrodi inclusa nella fornitura).
- Galleggiante.
- Pressostato.

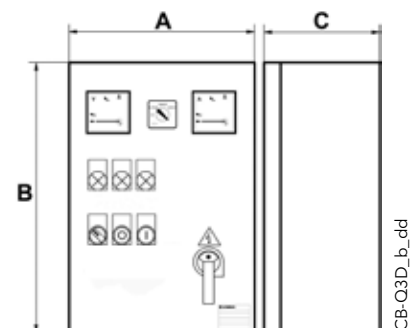

CB-Q3D_b_dd

MODELLO	TENSIONE NOMINALE (V)	POTENZA NOMINALE		CORRENTE NOMINALE (A)	DIMENSIONI (mm)			PESO (Kg)
		kW	HP		A	B	C	
Q3I/40-75	3 x 400 ± 10%	4-7,5	5,5-10	10 ÷ 16	400	600	250	35
Q3I/75-92	3 x 400 ± 10%	7,5-9,2	10-12,5	16 ÷ 20	400	600	250	35
Q3I/92-110	3 x 400 ± 10%	9,2-11	12,5-15	20 ÷ 25	400	600	250	35
Q3I/110-150	3 x 400 ± 10%	11-15	15-20	22 ÷ 32	500	700	250	50
Q3I/150-185	3 x 400 ± 10%	15-18,5	20-25	28 ÷ 40	500	700	250	50
Q3I/185-220	3 x 400 ± 10%	18,5-22	25-30	36 ÷ 50	500	700	250	50
Q3I/220-300	3 x 400 ± 10%	22-30	30-40	45 ÷ 63	500	700	250	65
Q3I/300-370	3 x 400 ± 10%	30-37	40-50	57 ÷ 75	500	700	250	65
Q3I/370-450	3 x 400 ± 10%	37-45	50-60	70 ÷ 90	600	900	250	65
Q3I/450-550	3 x 400 ± 10%	45-55	60-75	80 ÷ 108	600p*	1300p*	300p*	100
Q3I/550-750	3 x 400 ± 10%	55-75	75-100	105 ÷ 138	600p*	1300p*	300p*	100
Q3I/750-900	3 x 400 ± 10%	75-90	100-125	138 ÷ 185	600p*	1500p*	300p*	100
Q3I/900-1100	3 x 400 ± 10%	90-110	125-150	175 ÷ 210	800p*	1700p*	400p*	100
Q3I/1100-1320	3 x 400 ± 10%	110-132	150-180	210 ÷ 260	800p*	1700p*	400p*	150
Q3I/1320-1600	3 x 400 ± 10%	132-160	180-218	250 ÷ 305	800p*	1700p*	400p*	150
Q3I/1600-2000	3 x 400 ± 10%	160-200	218-273	290 ÷ 400	800p*	1900p*	400p*	160

* Nota: P indica quadro a pavimento

Quadro elettrico trifase

Serie Q3A

IMPIEGHI

Protezione e comando di una elettropompa di superficie o sommersa trifase.



DATI CARATTERISTICI

- Comando manuale tramite pulsanti start e stop.
- Comando automatico a mezzo di contatto di abilitazione esterna.
- Tensione alimentazione: 3 x 400 V ±10%.
- Frequenza: 50/60 Hz.
- Circuito ausiliario a bassa tensione 24 VAC.
- Potenze: da 4 a 315 kW.
- Avviamento con autotrasformatore.
- Protezione magnetotermica.
- Grado di protezione: IP54.
- Temperatura ambiente: da -5 a +40 °C (limite previsto dalla norma EN 61439-1).
- Umidità relativa massima del 50% a +40 °C purchè non vi siano fenomeni di condensazione (limite previsto dalla norma EN 61439-1).
- Fissaggio a parete.
- Involucro in materiale metallico.
- Lampadine per la segnalazione di linea - pompa in marcia - blocco termico - blocco livello.
- Predisposizione per il controllo della marcia a secco con galleggiante o pressostato (da ordinare a parte). Possibilità di inserire il modulo elettronico per la protezione con elettrodi.

ACCESSORI SU RICHIESTA

- Kit livello 24V serie KSL sonde per la protezione contro la marcia a secco (confezione di tre elettrodi inclusa nella fornitura).
- Galleggiante.
- Pressostato.

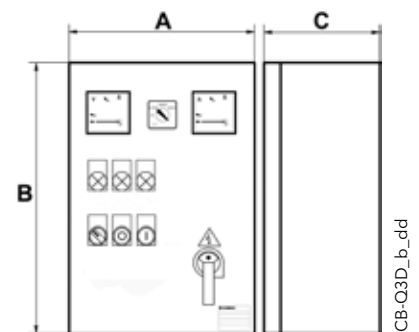

CB-Q3D_b_dd

MODELLO	TENSIONE NOMINALE (V)	POTENZA NOMINALE		CORRENTE NOMINALE (A)	DIMENSIONI (mm)			PESO (Kg)
		kW	HP		A	B	C	
Q3A/40-75	3 x 400 ± 10%	4-7,5	5,5-10	10 ÷ 16	500	700	250	50
Q3A/75-92	3 x 400 ± 10%	7,5-9,2	10-12,5	16 ÷ 20	500	700	250	50
Q3A/92-110	3 x 400 ± 10%	9,2-11	12,5-15	20 ÷ 25	500	700	250	50
Q3A/110-150	3 x 400 ± 10%	11-15	15-20	22 ÷ 32	500	700	250	50
Q3A/150-185	3 x 400 ± 10%	15-18,5	20-25	28 ÷ 40	500	700	250	50
Q3A/185-220	3 x 400 ± 10%	18,5-22	25-30	36 ÷ 50	500	700	250	50
Q3A/220-300	3 x 400 ± 10%	22-30	30-40	45 ÷ 63	600	900	300	80
Q3A/300-370	3 x 400 ± 10%	30-37	40-50	57 ÷ 75	600	900	300	80
Q3A/370-450	3 x 400 ± 10%	37-45	50-60	70 ÷ 90	600p*	1300p*	300p*	90
Q3A/450-550	3 x 400 ± 10%	45-55	60-75	80 ÷ 108	600p*	1500p*	300p*	120
Q3A/550-750	3 x 400 ± 10%	55-75	75-100	105 ÷ 138	600p*	1500p*	300p*	120
Q3A/750-900	3 x 400 ± 10%	75-90	100-125	138 ÷ 185	800p*	1700p*	400p*	150
Q3A/900-1100	3 x 400 ± 10%	90-110	125-150	175 ÷ 210	800p*	1900p*	400p*	150
Q3A/1100-1320	3 x 400 ± 10%	110-132	150-180	210 ÷ 260	800p*	1900p*	400p*	200
Q3A/1320-1600	3 x 400 ± 10%	132-160	180-218	250 ÷ 305	800p*	1900p*	400p*	200
Q3A/1600-2000	3 x 400 ± 10%	160-200	218-273	290 ÷ 400	800p*	1900p*	400p	230

* Nota: P indica quadro a pavimento

Quadro elettrico trifase

IMPIEGHI

Protezione e comando di una elettropompa di superficie o sommersa trifase.

Serie Q3SF



DATI CARATTERISTICI

- Comando manuale tramite pulsanti start e stop.
- Comando automatico a mezzo di contatto di abilitazione esterna.
- Tensione alimentazione: 3 x 400 V \pm 10%.
- Frequenza: 50/60 Hz.
- Circuito ausiliario a bassa tensione 24 VAC.
- Potenze: da 15 a 200 kW.
- Avviamento softStart trifase con controllo di coppia.
- Grado di protezione: IP55.
- Temperatura ambiente: da -5 a +40 °C (limite previsto dalla norma EN 61439-1).
- Umidità relativa massima del 50% a +40 °C purchè non vi siano fenomeni di condensazione (limite previsto dalla norma EN 61439-1).
- Fissaggio a parete.
- Involucro in materiale metallico.
- Lampadina per la segnalazione di blocco livello.
- Led di segnalazione linea-marcia-anomalia sulla tastiera dell'avviatore.
- Predisposizione per il controllo della marcia a secco con galleggiante o pressostato (da ordinare a parte). Possibilità di inserire il modulo elettronico per la protezione con elettrodi.

CARATTERISTICHE AVVIATORE STATICO

Avviatore statico per l'avviamento e l'arresto progressivo comprendente:

- Tastiera con visualizzatore a cristalli liquidi con possibilità, di lettura dei valori di tensione, corrente assorbita, $\cos \phi$, ore di funzionamento, numero di avviamenti, stato del sistema (eventi/allarmi).
- Protezioni di mancanza fase-sequenza fase-sequenza fuori limite sulla linea di alimentazione.
- Protezioni di bassa tensione sugli ausiliari.
- Protezioni di sovratemperatura-sovraccarico-avaria sull'avviatore.
- Protezioni di sovraccarico-rotore bloccato-asimmetria corrente sul lato motore.
- Protezione di corto circuito sulle entrate ed uscite.
- By-pass incorporato.
- Connessione Modbus RTU incorporata.
- Connessione per PTC/Pt100.

ACCESSORI SU RICHIESTA

- Kit livello 24V serie KSL sonde per la protezione contro la marcia a secco (confezione di tre elettrodi inclusa nella fornitura).
- Galleggiante.
- Pressostato.

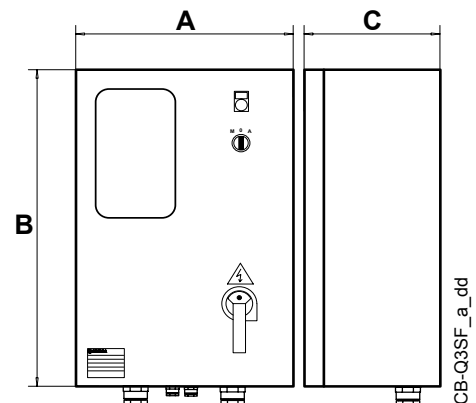

CB-Q3SF_a_dd

MODELLO	TENSIONE NOMINALE (V)	POTENZA NOMINALE		CORRENTE NOMINALE (A)	DIMENSIONI (mm)			PESO (Kg)
		kW	HP		A	B	C	
Q3SF/150	3 x 400 \pm 10%	15	20	15 ÷ 30	500	700	250	30
Q3SF/185	3 x 400 \pm 10%	18,5	25	30 ÷ 37	500	700	250	30
Q3SF/220	3 x 400 \pm 10%	22	30	37 ÷ 45	600	800	250	40
Q3SF/300	3 x 400 \pm 10%	30	40	42 ÷ 60	600	800	250	40
Q3SF/370	3 x 400 \pm 10%	37	50	55 ÷ 72	600	800	250	40
Q3SF/450	3 x 400 \pm 10%	45	60	70 ÷ 85	600	800	250	40
Q3SF/550	3 x 400 \pm 10%	55	75	80 ÷ 105	600	900	250	50
Q3SF/750	3 x 400 \pm 10%	75	100	105 ÷ 142	600	1000	300	60
Q3SF/900	3 x 400 \pm 10%	90	125	142 ÷ 170	600	1000	300	60
Q3SF/1100	3 x 400 \pm 10%	110	150	170 ÷ 205	600p*	1700p*	400p*	110
Q3SF/1320	3 x 400 \pm 10%	132	180	200 ÷ 250	600p*	1700p*	400p*	120
Q3SF/1600	3 x 400 \pm 10%	160	218	250 ÷ 300	800p*	1900p*	400p*	150
Q3SF/2000	3 x 400 \pm 10%	200	270	300 ÷ 370	800p*	1900p*	400p*	150

* Nota: P indica quadro a pavimento

Quadro elettrico per pompe da drenaggio monofase

Serie QDRM

IMPIEGHI

Protezione e comando di una elettropompa di drenaggio monofase.



DATI CARATTERISTICI

- Comando automatico a mezzo di galleggianti elettromeccanici.
- Tensione alimentazione: 1 x 230 V \pm 10%.
- Frequenza: 50/60 Hz.
- Potenza: 2,2 kW.
- Avviamento motori diretto.
- Grado di protezione: IP55.
- Temperatura ambiente: da -5 a +40 °C (limite previsto dalla norma EN 61439-1).
- Umidità relativa massima del 50% a +40 °C purchè non vi siano fenomeni di condensazione (limite previsto dalla norma EN 61439-1).
- Fissaggio a parete.
- Involucro in materiale plastico.
- Modulo elettronico di comando con inclusi pulsanti di prova e reset allarme, led di segnalazione di presenza linea, pompa in marcia, allarme alto livello e intervento sonda termica.
- Pulsante di tacitazione allarme.

ACCESSORI SU RICHIESTA

- Segnalatore acustico o luminoso in 12 VDC 0,3 A max. (all'interno del quadro elettrico sono previsti due morsetti di collegamento) per allarme di alto livello.

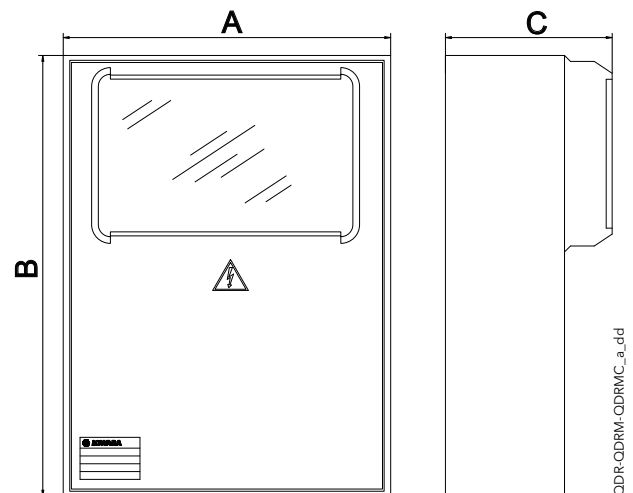

MODELLO	TENSIONE NOMINALE (V)	POTENZA NOMINALE		CORRENTE NOMINALE (A)	DIMENSIONI (mm)			PESO (Kg)
		kW	HP		A	B	C	
QDRM/22	1 x 230 \pm 10%	2,2	3	10 \div 16	280	370	160	4,1

CB-QDRM_d_te

Quadro elettrico per pompe da drenaggio monofase

Serie QDRM2

IMPIEGHI

Protezione e comando di due elettropompe di drenaggio monofase.



DATI CARATTERISTICI

- Comando automatico a mezzo di galleggianti elettromeccanici.
- Tensione alimentazione: 1 x 230 V \pm 10%.
- Frequenza: 50/60 Hz.
- Potenza: 2,2 kW.
- Avviamento motori diretto.
- Grado di protezione: IP54.
- Temperatura ambiente: da -5 a +40 °C (limite previsto dalla norma EN 61439-1).
- Umidità relativa massima del 50% a +40 °C purchè non vi siano fenomeni di condensazione (limite previsto dalla norma EN 61439-1).
- Fissaggio a parete.
- Involucro in materiale metallico.
- Scheda elettronica con led di segnalazione di presenza linea, blocco termico, allarme alto livello, marcia arresto pompe.
- Pulsante di tacitazione allarme.

ACCESSORI SU RICHIESTA

- Segnalatore acustico o luminoso in 12 VDC 0,3 A max. (all'interno del quadro elettrico sono previsti due morsetti di collegamento) per allarme di alto livello.
- Kit RILS20 scheda rilancio segnali (linea, aut-man, marcia arresto, blocco termico, alto livello).

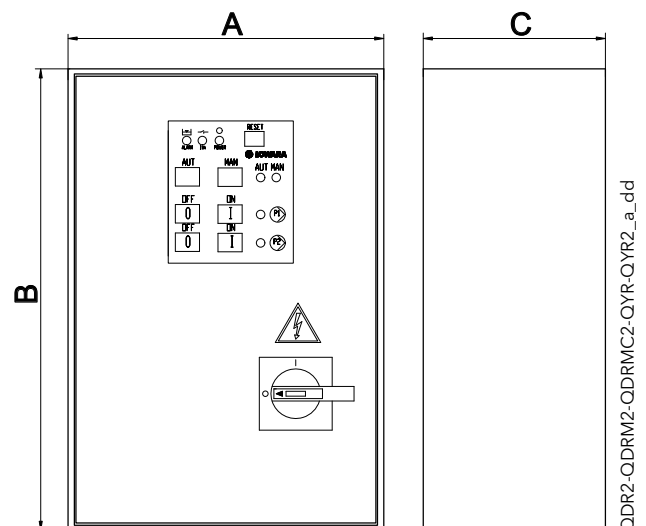

QDR2-QDRM2-QDRMC2-QYR-QYR2_a_dd

MODELLO	TENSIONE NOMINALE (V)	POTENZA NOMINALE		CORRENTE NOMINALE (A)	DIMENSIONI (mm)			PESO (Kg)
		kW	HP		A	B	C	
QDRM2/22	1 x 230 \pm 10%	2,2	3	10 \div 16	300	400	150	9,4

CB-QDRM2_c_te

Quadro elettrico per pompe da drenaggio monofase

Serie QDRMC

IMPIEGHI

Protezione e comando di una elettropompa di drenaggio monofase.



DATI CARATTERISTICI

- Comando automatico a mezzo di galleggianti elettromeccanici.
- Tensione alimentazione: 1 x 230 V \pm 10%.
- Frequenza: 50/60 Hz.
- Potenza: 1,5 kW.
- Avviamento motori diretto.
- Grado di protezione: IP55.
- Temperatura ambiente: da -5 a +40 °C (limite previsto dalla norma EN 61439-1).
- Umidità relativa massima del 50% a +40 °C purchè non vi siano fenomeni di condensazione (limite previsto dalla norma EN 61439-1).
- Fissaggio a parete.
- Involucro in materiale plastico.
- Modulo elettronico di comando con inclusi pulsanti di prova e reset allarme, led di segnalazione di presenza linea, pompa in marcia, allarme alto livello e intervento sonda termica.
- Pulsante di tacitazione allarme.
- Condensatore di marcia e di avviamento nel quadro.
- Versione TS per elettropompe serie 1300.

ACCESSORI SU RICHIESTA

- Segnalatore acustico o luminoso in 12 VDC 0,3 A max. (all'interno del quadro elettrico sono previsti due morsetti di collegamento) per allarme di alto livello.

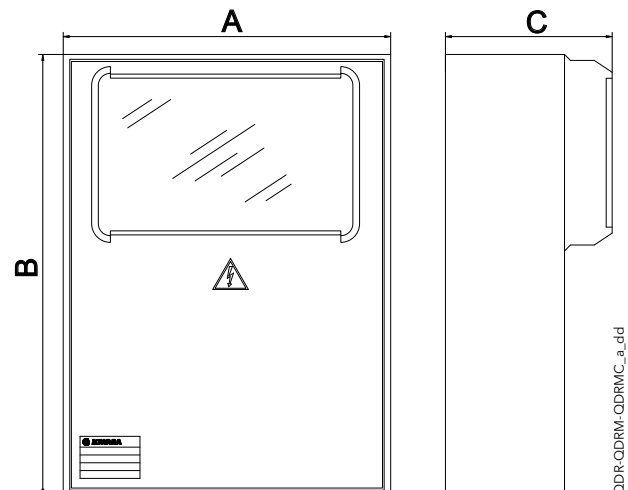

QDR-QDRM-QDRMC_a_dd

MODELLO	TENSIONE NOMINALE (V)	POTENZA NOMINALE		CORRENTE NOMINALE (A)	DIMENSIONI (mm)			PESO (Kg)	C* (μ F)	Cs** (μ F)
		kW	HP		A	B	C			
QDRMC/07/TS/1305	1 x 230 \pm 10 %	1,5	2	4 \div 6,3	280	370	160	4	14	/
QDRMC/15/TS/1310	1 x 230 \pm 10 %	1,5	2	6,3 \div 10	280	370	160	4	45	150 (n.2: 80+70)
QDRMC/22/TS/1310	1 x 230 \pm 10 %	2,2	3	10 \div 16	280	370	160	4	45	150 (n.2: 80+70)

*C= Condensatore di marcia

**Cs= Condensatore d'avviamento

CB-QDRMC_h_te

Quadro elettrico per pompe da drenaggio monofase

IMPIEGHI

Protezione e comando di due elettropompe di drenaggio monofase.

Serie QDRMC2



DATI CARATTERISTICI

- Comando automatico a mezzo di galleggianti elettromeccanici.
- Tensione alimentazione: 1 x 230 V \pm 10%.
- Frequenza: 50/60 Hz.
- Potenza: 1,5 kW.
- Avviamento motori diretto.
- Grado di protezione: IP54.
- Temperatura ambiente: da -5 a +40 °C (limite previsto dalla norma EN 61439-1).
- Umidità relativa massima del 50% a +40 °C purchè non vi siano fenomeni di condensazione (limite previsto dalla norma EN 61439-1).
- Fissaggio a parete.
- Involucro in materiale plastico.
- Scheda elettronica con led di segnalazione di presenza linea, blocco termico, allarme alto livello, marcia arresto pompe.
- Pulsante di tacitazione allarme.
- Condensatore di marcia e di avviamento nel quadro.
- Versione TS per elettropompe serie 1300.

ACCESSORI SU RICHIESTA

- Segnalatore acustico o luminoso in 12 VDC 0,3 A max. (all'interno del quadro elettrico sono previsti due morsetti di collegamento) per allarme di alto livello.
- Kit RILS20 scheda rilancio segnali (linea, aut-man, marcia arresto, blocco termico, alto livello).

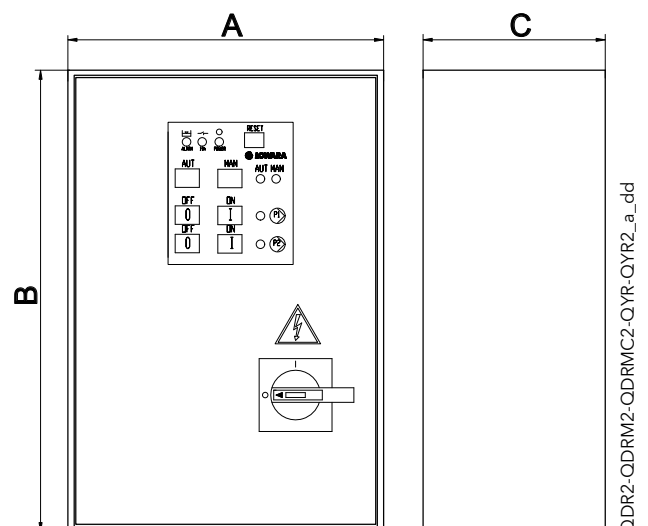

QDR2-QDRM2-QDRMC2-QYR-QYR2_a_dd

MODELLO	TENSIONE NOMINALE (V)	POTENZA NOMINALE		CORRENTE NOMINALE (A)	DIMENSIONI (mm)			PESO (Kg)	C* (μ F)	Cs** (μ F)
		kW	HP		A	B	C			
QDRMC2/07/TS/1305	1 x 230 \pm 10 %	1,5	2	4 \div 6,3	400	400	200	10	14	/
QDRMC2/15/TS/1310	1 x 230 \pm 10 %	1,5	2	6,3 \div 10	400	600	200	10	45	150 (n.2: 80+70)
QDRMC2/22/TS/1310	1 x 230 \pm 10 %	2,2	3	10 \div 16	400	600	200	10	45	150 (n.2: 80+70)

*C= Condensatore di marcia

**Cs= Condensatore d'avviamento

CB-QDRMC2_g_te

Quadro elettrico per pompe da drenaggio trifase

IMPIEGHI

Protezione e comando di una elettropompa di drenaggio trifase.

Serie QDR



DATI CARATTERISTICI

- Comando automatico a mezzo di galleggianti elettromeccanici.
- Tensione alimentazione: 3 x 400 V \pm 10%.
- Frequenza: 50/60 Hz.
- Potenze: da 0,37 a 7,5 kW.
- Avviamento motori diretto.
- Grado di protezione: IP55.
- Temperatura ambiente: da -5 a +40 °C (limite previsto dalla norma EN 61439-1).
- Umidità relativa massima del 50% a +40 °C purchè non vi siano fenomeni di condensazione (limite previsto dalla norma EN 61439-1).
- Versione WD con circuito di controllo sonda presenza acqua in camera olio e protezione termica statore.
- Versione TS con circuito di protezione termica statore.
- Modulo elettronico di comando con inclusi pulsanti di prova e reset allarme, led di segnalazione di presenza linea, pompa in marcia, allarme alto livello e intervento sonda termica.
- Pulsante di tacitazione allarme.
- Fissaggio a parete.
- Involucro in materiale plastico.

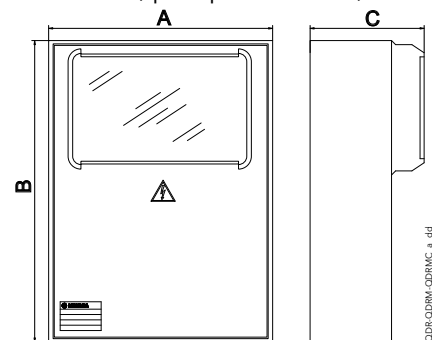

ACCESSORI SU RICHIESTA

- Segnalatore acustico o luminoso in 12 VDC 0,3 A max. (all'interno del quadro elettrico sono previsti due morsetti di collegamento) per allarme di alto livello.

MODELLO	TENSIONE NOMINALE (V)	POTENZA NOMINALE		CORRENTE NOMINALE (A)	DIMENSIONI (mm)			PESO (Kg)
		kW	HP		A	B	C	
QDR/03	3 x 400 \pm 10 %	0,37	0,5	0,63 \div 1	280	370	160	4,1
QDR/05	3 x 400 \pm 10 %	0,55	0,75	1 \div 1,6	280	370	160	4,1
QDR/07	3 x 400 \pm 10 %	0,75	1	1,6 \div 2,5	280	370	160	4,1
QDR/15	3 x 400 \pm 10 %	1,1 \div 1,5	1,5 \div 2	2,5 \div 4	280	370	160	4,1
QDR/22	3 x 400 \pm 10 %	2,2	3	4 \div 6,3	280	370	160	4,1
QDR/40	3 x 400 \pm 10 %	3 \div 4	4 \div 5,5	6,3 \div 10	280	370	160	4,1
QDR/75	3 x 400 \pm 10 %	5,5 \div 7,5	7,5 \div 10	10 \div 16	280	370	160	4,1
QDR/03/TS	3 x 400 \pm 10 %	0,37	0,5	0,63 \div 1	280	370	160	4,5
QDR/05/TS	3 x 400 \pm 10 %	0,55	0,75	1 \div 1,6	280	370	160	4,5
QDR/07/TS	3 x 400 \pm 10 %	0,75	1	1,6 \div 2,5	280	370	160	4,5
QDR/15/TS	3 x 400 \pm 10 %	1,1 \div 1,5	1,5 \div 2	2,5 \div 4	280	370	160	4,5
QDR/22/TS	3 x 400 \pm 10 %	2,2	3	4 \div 6,3	280	370	160	4,5
QDR/40/TS	3 x 400 \pm 10 %	3 \div 4	4 \div 5,5	6,3 \div 10	280	370	160	4,5
QDR/75/TS	3 x 400 \pm 10 %	5,5 \div 7,5	7,5 \div 10	10 \div 16	280	370	160	4,5
QDR/03/WD	3 x 400 \pm 10 %	0,37	0,5	0,63 \div 1	280	370	160	5
QDR/05/WD	3 x 400 \pm 10 %	0,55	0,75	1 \div 1,6	280	370	160	5
QDR/07/WD	3 x 400 \pm 10 %	0,75	1	1,6 \div 2,5	280	370	160	5
QDR/15/WD	3 x 400 \pm 10 %	1,1 \div 1,5	1,5 \div 2	2,5 \div 4	280	370	160	5
QDR/22/WD	3 x 400 \pm 10 %	2,2	3	4 \div 6,3	280	370	160	5
QDR/40/WD	3 x 400 \pm 10 %	3 \div 4	4 \div 5,5	6,3 \div 10	280	370	160	5
QDR/75/WD	3 x 400 \pm 10 %	5,5 \div 7,5	7,5 \div 10	10 \div 16	280	370	160	5

Opzione /WD include anche l'opzione /TS.

CB-QDR_e_te

Quadro elettrico per pompe da drenaggio trifase

Serie QDR2

IMPIEGHI

Protezione e comando di due elettropompe di drenaggio trifase.



DATI CARATTERISTICI

- Comando automatico a mezzo di galleggianti elettromeccanici.
- Tensione alimentazione: 3 x 400 V \pm 10%.
- Frequenza: 50/60 Hz.
- Potenze: da 0,37 a 7,5 kW.
- Avviamento motori diretto.
- Grado di protezione: IP54.
- Temperatura ambiente: da -5 a +40 °C (limite previsto dalla norma EN 61439-1).
- Umidità relativa massima del 50% a +40 °C purchè non vi siano fenomeni di condensazione (limite previsto dalla norma EN 61439-1).
- Fissaggio a parete.
- Involucro in materiale metallico.
- Scheda elettronica con led di segnalazione di presenza linea, blocco termico, allarme alto livello, marcia arresto pompe.
- Pulsante di tacitazione allarme.
- Versione TS con circuito di protezione termica statore.
- Versione WD con circuito di controllo sonda presenza acqua in camera olio e protezione termica statore.

ACCESSORI SU RICHIESTA

- Segnalatore acustico o luminoso in 12 VDC 0,3 A max. (all'interno del quadro elettrico sono previsti due morsetti di collegamento) per allarme di alto livello.
- Kit RILS20 scheda rilancio segnali (linea, aut-man, marcia arresto, blocco termico, alto livello).

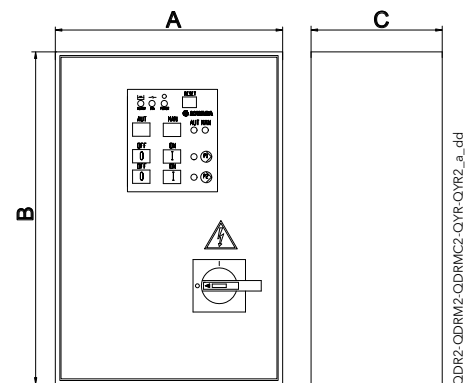

MODELLO	TENSIONE NOMINALE (V)	POTENZA NOMINALE		CORRENTE NOMINALE (A)	DIMENSIONI (mm)			PESO (Kg)
		kW	HP		A	B	C	
QDR2/03	3 x 400 \pm 10 %	0,37	0,5	0,63 ÷ 1	300	400	150	9,4
QDR2/05	3 x 400 \pm 10 %	0,55	0,75	1 ÷ 1,6	300	400	150	9,4
QDR2/07	3 x 400 \pm 10 %	0,75	1	1,6 ÷ 2,5	300	400	150	9,4
QDR2/15	3 x 400 \pm 10 %	1,1 ÷ 1,5	1,5 ÷ 2	2,5 ÷ 4	300	400	150	9,4
QDR2/22	3 x 400 \pm 10 %	2,2	3	4 ÷ 6,3	300	400	150	9,4
QDR2/40	3 x 400 \pm 10 %	3 ÷ 4	4 ÷ 5,5	6,3 ÷ 10	300	400	150	9,4
QDR2/75	3 x 400 \pm 10 %	5,5 ÷ 7,5	7,5 ÷ 10	10 ÷ 16	300	400	150	9,4
QDR2/07/TS	3 x 400 \pm 10 %	0,75	1	1,6 ÷ 2,5	400	400	200	14
QDR2/15/TS	3 x 400 \pm 10 %	1,1 ÷ 1,5	1,5 ÷ 2	2,5 ÷ 4	400	400	200	14
QDR2/22/TS	3 x 400 \pm 10 %	2,2	3	4 ÷ 6,3	400	400	200	14
QDR2/07/WD	3 x 400 \pm 10 %	0,75	1	1,6 ÷ 2,5	400	500	200	18
QDR2/15/WD	3 x 400 \pm 10 %	1,1 ÷ 1,5	1,5 ÷ 2	2,5 ÷ 4	400	500	200	18
QDR2/22/WD	3 x 400 \pm 10 %	2,2	3	4 ÷ 6,3	400	500	200	18

Opzione /WD include anche l'opzione /TS.

CB-QDR2 e te

Quadro elettrico per pompe da drenaggio trifase

Serie QYR

IMPIEGHI

Protezione e comando di una elettropompa di drenaggio trifase.



DATI CARATTERISTICI

- Comando automatico a mezzo di galleggianti elettromeccanici.
- Tensione alimentazione: 3 x 400 V \pm 10%.
- Frequenza: 50/60 Hz.
- Potenze: da 3 a 75 kW.
- Avviamento motori stella-triangolo.
- Grado di protezione: IP54.
- Temperatura ambiente: da -5 a +40 °C (limite previsto dalla norma EN 61439-1).
- Umidità relativa massima del 50% a +40 °C purchè non vi siano fenomeni di condensazione (limite previsto dalla norma EN 61439-1).
- Fissaggio a parete.
- Involucro in materiale metallico.
- Scheda elettronica con led di segnalazione di presenza linea blocco termico, allarme alto livello marcia arresto pompe.
- Pulsante di tacitazione allarme.
- Versione TS con circuito di protezione termica statore.
- Versione WD con circuito di controllo sonda presenza acqua in camera olio e protezione termica statore.

ACCESSORI SU RICHIESTA

- Segnalatore acustico o luminoso in 12 VDC 0,3 A max. (all'interno del quadro elettrico sono previsti due morsetti di collegamento) per allarme di alto livello.
- Kit RILS20 scheda rilancio segnali (linea, aut-man, marcia arresto, blocco termico, alto livello).

QUADRI SERIE QYR TABELLA DATI ELETTRICI

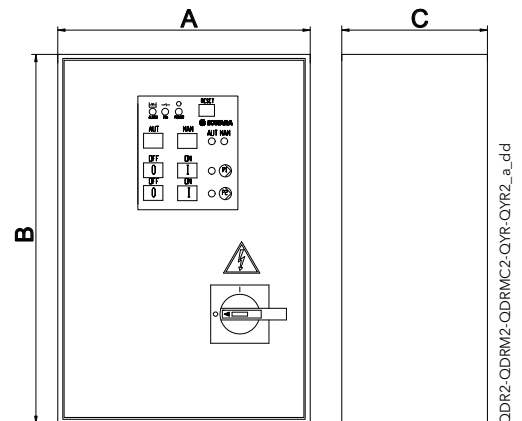

MODELLO	TENSIONE NOMINALE (V)	POTENZA NOMINALE		CORRENTE NOMINALE (A)	DIMENSIONI (mm)			PESO (Kg)
		kW	HP		A	B	C	
QYR/40	3 x 400 ± 10 %	3 ÷ 4	4 ÷ 5,5	6,3 ÷ 10	400	500	200	25
QYR/75	3 x 400 ± 10 %	5,5 ÷ 7,5	7,5 ÷ 10	10 ÷ 16	400	500	200	25
QYR/92	3 x 400 ± 10 %	9,2	12,5	16 ÷ 20	400	500	200	25
QYR/110	3 x 400 ± 10 %	11	15	20 ÷ 25	400	500	200	25
QYR/150	3 x 400 ± 10 %	15	20	22 ÷ 32	400	600	200	27
QYR/185	3 x 400 ± 10 %	18,5	25	28 ÷ 40	400	600	200	27
QYR/220	3 x 400 ± 10 %	22	30	36 ÷ 50	500	700	200	32
QYR/300	3 x 400 ± 10 %	30	40	45 ÷ 63	500	700	200	32
QYR/370	3 x 400 ± 10 %	37	50	57 ÷ 75	600	800	250	32
QYR/450	3 x 400 ± 10 %	45	60	70 ÷ 90	600	800	250	32
QYR/550	3 x 400 ± 10 %	55	75	80 ÷ 108	600	900	250	37
QYR/750	3 x 400 ± 10 %	75	100	105 ÷ 138	600p*	1300p*	300p*	70
QYR/22/TS	3 x 400 ± 10 %	2,2	3	4 ÷ 6,3	400	500	200	25
QYR/40/TS	3 x 400 ± 10 %	3 ÷ 4	4 ÷ 5,5	6,3 ÷ 10	400	500	200	26
QYR/75/TS	3 x 400 ± 10 %	5,5 ÷ 7,5	7,5 ÷ 10	10 ÷ 16	400	500	200	26
QYR/92/TS	3 x 400 ± 10 %	9,2	12,5	16 ÷ 20	400	500	200	26
QYR/110/TS	3 x 400 ± 10 %	11	15	20 ÷ 25	400	500	200	26
QYR/150/TS	3 x 400 ± 10 %	15	20	22 ÷ 32	400	600	200	27
QYR/185/TS	3 x 400 ± 10 %	18,5	25	28 ÷ 40	400	600	200	27
QYR/220/TS	3 x 400 ± 10 %	22	30	36 ÷ 50	500	700	200	32
QYR/300/TS	3 x 400 ± 10 %	30	40	45 ÷ 63	500	700	200	32
QYR/370/TS	3 x 400 ± 10 %	37	50	57 ÷ 75	600	800	250	33
QYR/450/TS	3 x 400 ± 10 %	45	60	70 ÷ 90	600	800	250	33
QYR/550/TS	3 x 400 ± 10 %	55	75	80 ÷ 108	600	900	250	37
QYR/750/TS	3 x 400 ± 10 %	75	100	105 ÷ 138	600p*	1300p*	300p*	70
QYR/40/WD	3 x 400 ± 10 %	3 ÷ 4	4 ÷ 5,5	6,3 ÷ 10	400	500	200	26
QYR/75/WD	3 x 400 ± 10 %	5,5 ÷ 7,5	7,5 ÷ 10	10 ÷ 16	400	500	200	26
QYR/92/WD	3 x 400 ± 10 %	9,2	12,5	16 ÷ 20	400	500	200	26
QYR/110/WD	3 x 400 ± 10 %	11	15	20 ÷ 25	400	500	200	26
QYR/150/WD	3 x 400 ± 10 %	15	20	22 ÷ 32	400	600	200	28
QYR/185/WD	3 x 400 ± 10 %	18,5	25	28 ÷ 40	400	600	200	28
QYR/220/WD	3 x 400 ± 10 %	22	30	36 ÷ 50	500	700	200	33
QYR/300/WD	3 x 400 ± 10 %	30	40	45 ÷ 63	500	700	200	33
QYR/370/WD	3 x 400 ± 10 %	37	50	57 ÷ 75	600	800	250	33
QYR/450/WD	3 x 400 ± 10 %	45	60	70 ÷ 90	600	800	250	33
QYR/550/WD	3 x 400 ± 10 %	55	75	80 ÷ 108	600	900	250	38
QYR/750/WD	3 x 400 ± 10 %	75	100	105 ÷ 138	600p*	1300p*	300p*	71

* Nota: P indica quadro a pavimento

CB-QYR_f_te

Quadro elettrico per pompe da drenaggio trifase

Serie QYR2

IMPIEGHI

Protezione e comando di due elettropompe di drenaggio trifase con avviamento stella-triangolo.



DATI CARATTERISTICI

- Comando automatico a mezzo di galleggianti elettromeccanici.
- Tensione alimentazione: 3 x 400 V \pm 10%.
- Frequenza: 50/60 Hz.
- Potenze: da 3 a 75 kW.
- Avviamento motori stella-triangolo.
- Grado di protezione: IP54.
- Temperatura ambiente: da -5 a +40 °C (limite previsto dalla norma EN 61439-1).
- Umidità relativa massima del 50% a +40 °C purchè non vi siano fenomeni di condensazione (limite previsto dalla norma EN 61439-1).
- Fissaggio a parete.
- Involucro in materiale metallico.
- Scheda elettronica con led di segnalazione di presenza linea, blocco termico, allarme alto livello, marcia arresto pompe.
- Pulsante di tacitazione allarme.
- Versione TS con circuito di protezione termica statore.
- Versione WD con circuito di controllo sonda presenza acqua in camera olio e protezione termica statore.

ACCESSORI SU RICHIESTA

- Segnalatore acustico o luminoso in 12 VDC 0,3 A max. (all'interno del quadro elettrico sono previsti due morsetti di collegamento) per allarme di alto livello.
- Kit RILS20 scheda rilancio segnali (linea, aut-man, marcia arresto, blocco termico, alto livello).

QUADRI SERIE QYR2 TABELLA DATI ELETTRICI

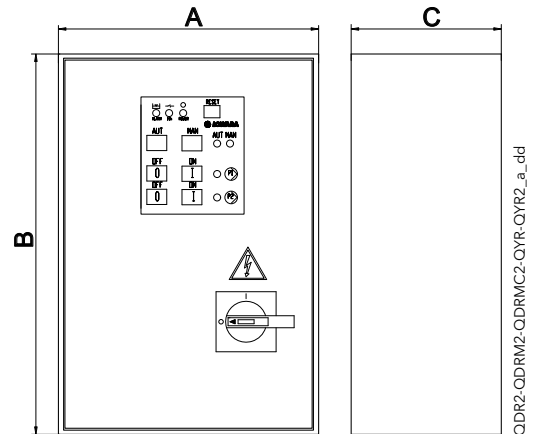

MODELLO	TENSIONE NOMINALE (V)	POTENZA NOMINALE		CORRENTE NOMINALE (A)	DIMENSIONI (mm)			PESO (Kg)
		kW	HP		A	B	C	
QYR2/40	3 x 400 ± 10 %	3 ÷ 4	4 ÷ 5,5	6,3 ÷ 10	500	700	200	55
QYR2/75	3 x 400 ± 10 %	5,5 ÷ 7,5	7,5 ÷ 10	10 ÷ 16	500	700	200	55
QYR2/92	3 x 400 ± 10 %	9,2	12,5	16 ÷ 20	500	700	200	55
QYR2/110	3 x 400 ± 10 %	11	15	20 ÷ 25	500	700	200	55
QYR2/150	3 x 400 ± 10 %	15	20	22 ÷ 32	600	800	250	68
QYR2/185	3 x 400 ± 10 %	18,5	25	28 ÷ 40	600	800	250	68
QYR2/220	3 x 400 ± 10 %	22	30	36 ÷ 50	600	900	250	75
QYR2/300	3 x 400 ± 10 %	30	40	45 ÷ 63	600	900	250	75
QYR2/370	3 x 400 ± 10 %	37	50	57 ÷ 75	600p*	1300p*	300p*	92
QYR2/450	3 x 400 ± 10 %	45	60	70 ÷ 90	800p*	1700p*	300p*	125
QYR2/550	3 x 400 ± 10 %	55	75	80 ÷ 108	800p*	1700p*	300p*	125
QYR2/750	3 x 400 ± 10 %	75	100	105 ÷ 138	800p*	1900p*	300p*	148
QYR2/22/TS	3 x 400 ± 10 %	2,2	3	4 ÷ 6,3	500	700	200	55
QYR2/40/TS	3 x 400 ± 10 %	3 ÷ 4	4 ÷ 5,5	6,3 ÷ 10	500	700	200	55
QYR2/75/TS	3 x 400 ± 10 %	5,5 ÷ 7,5	7,5 ÷ 10	10 ÷ 16	500	700	200	55
QYR2/92/TS	3 x 400 ± 10 %	9,2	12,5	16 ÷ 20	500	700	200	55
QYR2/110/TS	3 x 400 ± 10 %	11	15	20 ÷ 25	500	700	200	55
QYR2/150/TS	3 x 400 ± 10 %	15	20	22 ÷ 32	600	800	250	68
QYR2/185/TS	3 x 400 ± 10 %	18,5	25	28 ÷ 40	600	800	250	68
QYR2/220/TS	3 x 400 ± 10 %	22	30	36 ÷ 50	600	900	250	75
QYR2/300/TS	3 x 400 ± 10 %	30	40	45 ÷ 63	600	900	250	75
QYR2/370/TS	3 x 400 ± 10 %	37	50	57 ÷ 75	600p*	1300p*	300p*	92
QYR2/450/TS	3 x 400 ± 10 %	45	60	70 ÷ 90	800p*	1700p*	300p*	125
QYR2/550/TS	3 x 400 ± 10 %	55	75	80 ÷ 108	800p*	1700p*	300p*	125
QYR2/750/TS	3 x 400 ± 10 %	75	100	105 ÷ 138	800p*	1900p*	300p*	148
QYR2/40/WD	3 x 400 ± 10 %	3 ÷ 4	4 ÷ 5,5	6,3 ÷ 10	500	700	200	55
QYR2/75/WD	3 x 400 ± 10 %	5,5 ÷ 7,5	7,5 ÷ 10	10 ÷ 16	500	700	200	55
QYR2/92/WD	3 x 400 ± 10 %	9,2	12,5	16 ÷ 20	500	700	200	55
QYR2/110/WD	3 x 400 ± 10 %	11	15	20 ÷ 25	500	700	200	55
QYR2/150/WD	3 x 400 ± 10 %	15	20	22 ÷ 32	600	800	250	68
QYR2/185/WD	3 x 400 ± 10 %	18,5	25	28 ÷ 40	600	800	250	68
QYR2/220/WD	3 x 400 ± 10 %	22	30	36 ÷ 50	600	900	250	75
QYR2/300/WD	3 x 400 ± 10 %	30	40	45 ÷ 63	600	900	250	75
QYR2/370/WD	3 x 400 ± 10 %	37	50	57 ÷ 75	600p*	1300p*	300p*	92
QYR2/450/WD	3 x 400 ± 10 %	45	60	70 ÷ 90	800p*	1700p*	300p*	125
QYR2/550/WD	3 x 400 ± 10 %	55	75	80 ÷ 108	800p*	1700p*	300p*	125
QYR2/750/WD	3 x 400 ± 10 %	75	100	105 ÷ 138	800p*	1900p*	300p*	148

* Nota: P indica quadro a pavimento

CB-QYR2_c_te

Quadro per controllo livello

Serie QCL5

IMPIEGHI

Accessorio per quadri di comando elettropompe, utilizzato nelle applicazioni di riempimento e svuotamento serbatoi e per l'attivazione di allarmi acustici e luminosi.



DATI CARATTERISTICI

- Comando automatico tramite sonde.
- Tensione alimentazione: 1 x 230 V \pm 10% o 1 x 24 V \pm 10%.
- Frequenza: 50/60 Hz.
- Tensione alle sonde: 15 VAC a 0,5 mA max.
- Contatto di scambio 48 VAC a 3 A max (250 W max).
- Grado di protezione: IP55.
- Temperatura ambiente: da -5 a +40 °C.
- Umidità relativa massima del 50% a +40 °C purchè non vi siano fenomeni di condensazione.
- Fissaggio a parete.
- Involucro in plastica.
- Gli elettrodi sono adatti per acqua con temperatura massima di 40°C.
- Confezione di tre elettrodi inclusa nella fornitura.

ACCESSORI SU RICHIESTA

- Cavo di discesa a sezione circolare.

LUNGHEZZA (m)		SEZIONE CAVO (mm ²)
0	50	0,5
50	100	0,75
100	200	1,0
200	400	2,5

Per il collegamento tra gli elettrodi e il quadro si consigliano le seguenti sezioni:

- Per tratti brevi possono essere usati cavi tripolari.
- In altri casi si consiglia l'utilizzo di cavi unipolari opportunamente distanziati tra di loro per evitare che l'effetto capacitivo del cavo impedisca il corretto funzionamento del modulo elettronico.

CB-CASEL_c_te

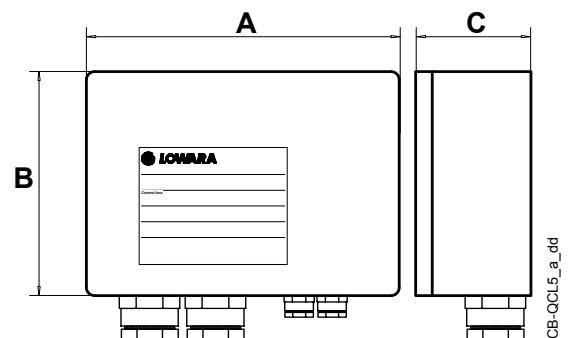

MODELLO	TENSIONE (v)	FREQUENZA (Hz)	POTENZA (W)	CONTATTI PORTATA		DIMENSIONI (mm)			PESO (Kg)
				V	A	A	B	C	
QCL5/24	1 x 24	50/60	2	48	3	90	130	60	0,5
QCL5/230	1 x 230	50/60	2	48	3	90	130	60	0,5

CB-QCL5_c_te

Quadro per controllo livello

Serie QCL10

IMPIEGHI

Accessorio per quadri di comando elettropompe, utilizzato nelle applicazioni di riempimento e svuotamento serbatoi e per l'attivazione di allarmi acustici e luminosi.



DATI CARATTERISTICI

- Comando automatico tramite sonde.
- Tensione alimentazione: 1 x 230 V $\pm 10\%$ o 1 x 24 V $\pm 10\%$.
- Frequenza: 50/60 Hz.
- Tensione alle sonde: 7,5 VAC a 0,4 mA max.
- Grado di protezione: IP55.
- Temperatura ambiente: da -5 a +40 °C.
- Umidità relativa massima del 50% a +40 °C purchè non vi siano fenomeni di condensazione.
- Fissaggio a parete.
- Involucro in plastica.
- Gli elettrodi sono adatti per acqua con temperatura massima di 60°C.
- Confezione di tre elettrodi inclusa nella fornitura.

ACCESSORI SU RICHIESTA

- Cavo di discesa a sezione circolare.

LUNGHEZZA (m)		SEZIONE CAVO (mm ²)
0	50	0,5
50	100	0,75
100	200	1,0
200	400	2,5

Per il collegamento tra gli elettrodi e il quadro si consigliano le seguenti sezioni:

- Per tratti brevi possono essere usati cavi tripolari.
- In altri casi si consiglia l'utilizzo di cavi unipolari opportunamente distanziati tra di loro per evitare che l'effetto capacitivo del cavo impedisca il corretto funzionamento del modulo elettronico.

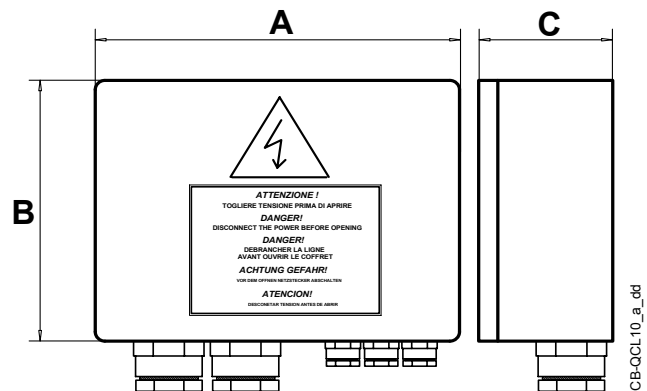

MODELLO	ALIMENTAZIONE		CONTATTORE PORTATA		DIMENSIONI (mm)			PESO (Kg)
	PRINCIPALE (V)	SECONDARIA (V)	(V)	(A)	A	B	C	
QCL10/24	1 x 230	1 x 24	230	9	170	170	130	1
QCL10/230	1 x 230	1 x 24	230	9	170	170	130	1

CB-QCL10_c_te

ACCESSORI

Kit sonda livello

Serie KSL

IMPIEGHI

Accessorio di complemento per quadri elettrici Lowara.

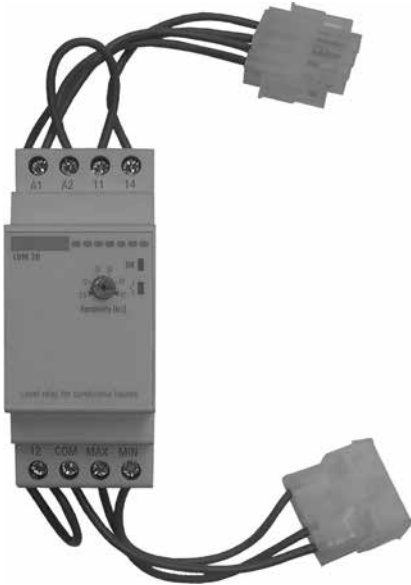

DATI CARATTERISTICI

- Modulo elettronico per l'utilizzo delle sonde come protezione contro la marcia a secco.
- Tensione alimentazione: 1 x 24 V \pm 10%.
- Frequenza: 50/60 Hz.
- Potenza assorbita: 3,5 VA max.
- Tensione alle sonde: 7,5 VAC a 0,4 mA max.
- Contatto di scambio 24 VAC a 5 A max (250 W max).
- Previsto per montaggio in quadri Lowara aventi barra DIN.
- Gli elettrodi sono adatti per acqua con temperatura massima di 60°C.

CARATTERISTICHE COSTRUTTIVE

- Modulo in materiale plastico con innesto per barra DIN.
- Cavi con connettori ad innesto rapido.
- Confezione tre elettrodi inclusa nella fornitura.
- Elettrodi con corpo in nylon 6, elemento sensibile in acciaio inossidabile, rondella in ottone e guarnizione in gomma nitrilica.

ACCESSORI SU RICHIESTA

- Cavo di discesa a sezione circolare.

LUNGHEZZA (m)		SEZIONE CAVO (mm ²)
0	50	0,5
50	100	0,75
100	200	1,0
200	400	2,5

CB-CASEL_c_te

Per il collegamento tra gli elettrodi e il quadro si consigliano le seguenti sezioni:

- Per tratti brevi possono essere usati cavi tripolari.
- In altri casi si consiglia l'utilizzo di cavi unipolari opportunamente distanziati tra di loro per evitare che l'effetto capacitivo del cavo impedisca il corretto funzionamento del modulo elettronico.

Kit Scheda elettronica

IMPIEGHI

Accessorio di complemento per quadri elettrici Lowara (QYR, QDRM2, QDRMC2, QDR2, QYR2).

Serie RILS20

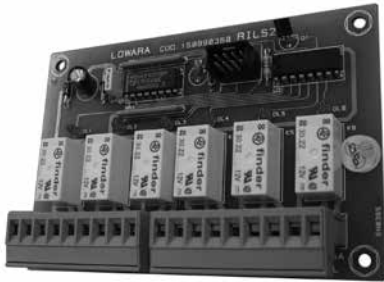

DATI CARATTERISTICI

- Alimentazione: derivata dalla scheda madre, 12 VDC.
- N° 6 Relè a basso profilo 12 VDC, con un contatto in scambio 1A 230 Vac.
- Led segnalazione disponibili per ciascun relè.
- Segnali disponibili:
Presenza linea, modo manuale/automatico, marcia pompa 1, marcia pompa 2, blocco termico, allarme livello.
- Montaggio con guida-schede. Previsti anche 4 fori per fissaggio in piano su colonnine.
- Connessioni uscita lato cliente con morsetto estraibile.

CARATTERISTICHE DEL PRODOTTO

Scheda elettronica completa per fornire contatti puliti sullo stato del sistema. Applicabile, a mezzo cavetto seriale 8 vie intestato, alle schede SM20C, SDR20B cavo L=1000 mm incluso nella confezione). Su richiesta disponibile cavo L=1500 mm.

**Dimensioni massime:
A=112 mm, B=80 mm, C=22 mm.**

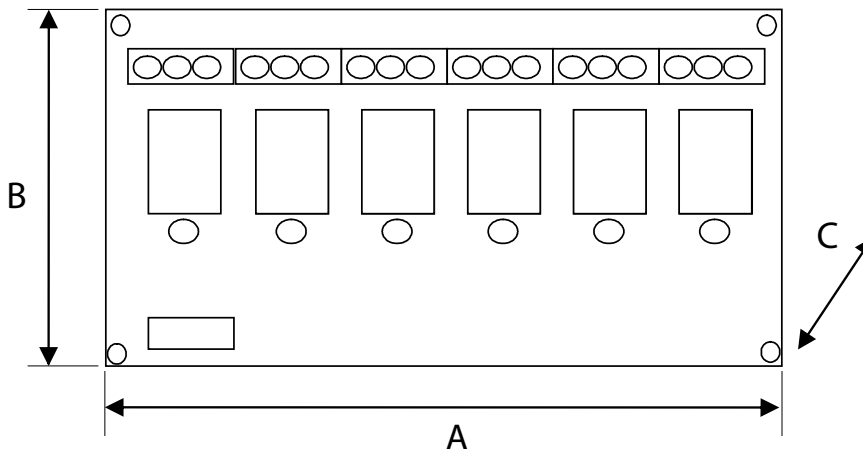

**Kit accessori
Q-smart**
IMPIEGHI

Accessori di complemento per quadri elettrici
Lowara Q-smart

Serie MODULO MODBUS Q-SMART

DATI CARATTERISTICI

- Dimensioni massime: A=67 mm, B=24 mm, C=30 mm.

CARATTERISTICHE DEL PRODOTTO

Interfaccia seriale per il collegamento dal Q-Smart ai dispositivi per la registrazione di dati e ai sistemi di monitoraggio e di supervisione di impianti.

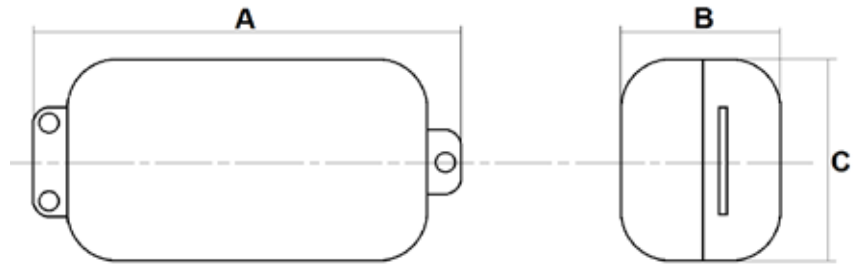

Serie MODULO 6CP Q-SMART

DATI CARATTERISTICI

- Alimentazione: derivata dalla scheda madre, 12 VDC.
- N°6 Relè a basso profilo 12 VDC, con contatto in scambio 1A 230 Vac.
- Led segnalazione disponibili per ciascun relè.
- Segnali disponibili configurabili direttamente dal Q-Smart.
- Fissaggio a muro con specifica staffa metallica inclusa.
- Dimensioni massime: A=240 mm, B=67 mm, C=90 mm.

CARATTERISTICHE DEL PRODOTTO

Scheda elettronica completa per fornire contatti puliti sullo stato del sistema. Applicabile, a mezzo cavetto RJ45 L=1000 mm incluso nella confezione).

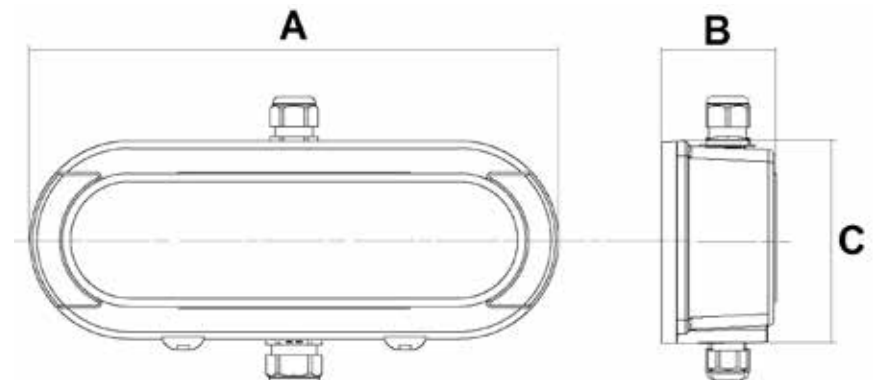

ULTERIORE DOCUMENTAZIONE SUI PRODOTTI

Xylect™

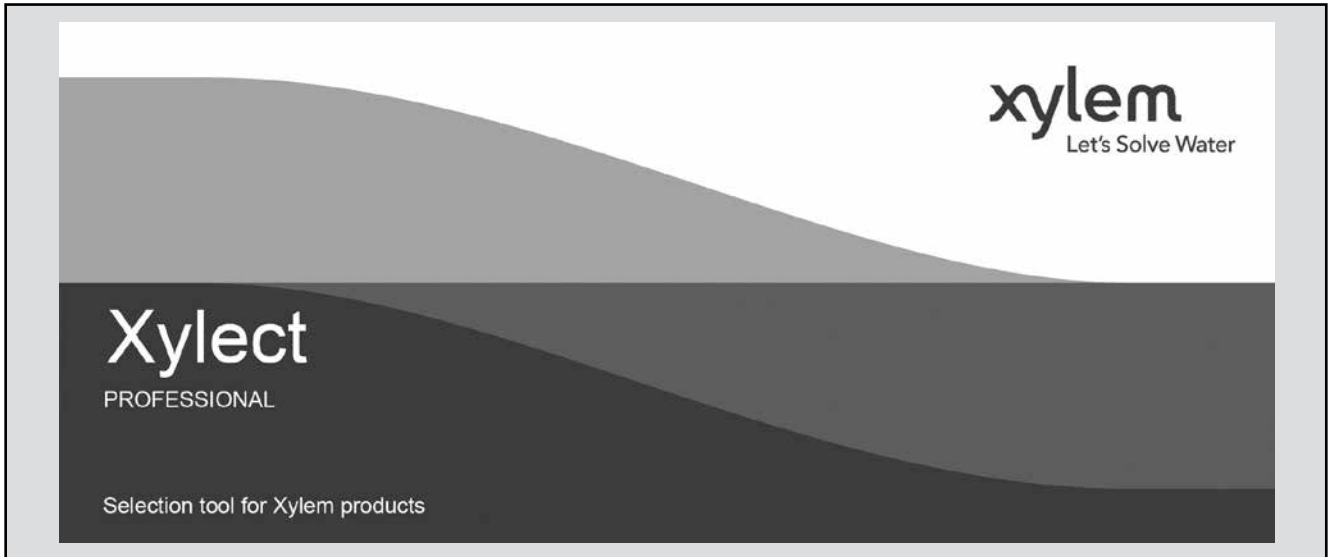

Xylect™ è un software di selezione pompe dotato di un ampio database disponibile online. Quest'ultimo raccoglie tutte le informazioni sull'intera gamma di pompe Lowara, Vogel e prodotti correlati, offre opzioni di ricerca multipla e utili funzioni di gestione dei progetti. Il sistema raccoglie tutte le informazioni aggiornate su migliaia di prodotti e accessori.

Anche senza avere una conoscenza dettagliata dei prodotti Lowara e/o Vogel sarà possibile effettuare la miglior selezione grazie alla possibilità di ricerca per applicazione e all'elevato livello di dettaglio delle informazioni restituite nella maschera di output.

La ricerca può essere effettuata tramite:

- Applicazione
- Tipo di prodotto
- Punto di lavoro

Xylect™ elabora output dettagliati:

- Lista con i risultati della ricerca
- Curve prestazionali (portata, prevalenza, potenza, efficienza, NPSH)
- Dati elettrici
- Disegni dimensionali
- Opzioni
- Schede di prodotto
- Download documenti e file dxf

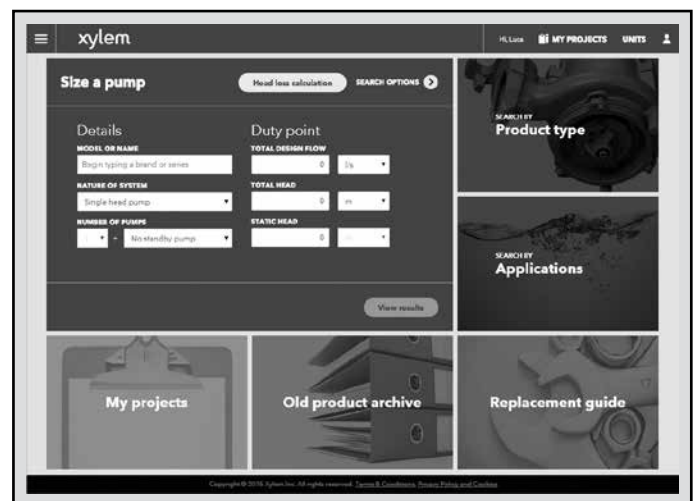

La funzione di ricerca per applicazione aiuta gli utenti che non sono familiari con il range di prodotti Lowara alla selezione più confacente all'utilizzo richiesto

ULTERIORE DOCUMENTAZIONE SUI PRODOTTI

Xylect™



Risultati dettagliati consentono di selezionare la scelta migliore tra le opzioni proposte.

Il modo migliore per lavorare con Xylect™ è quello di creare un account personale che rende possibile:

- Impostare l'unità di misura desiderata come standard
- Creare e salvare progetti
- Condividere progetti con altri utenti Xylect™

Ogni utente registrato dispone di uno spazio dedicato dove vengono salvati tutti i progetti.

Per ulteriori informazioni su Xylect™, invitiamo gli utenti a contattare la rete di vendita o visitare il sito www.xylect.com.

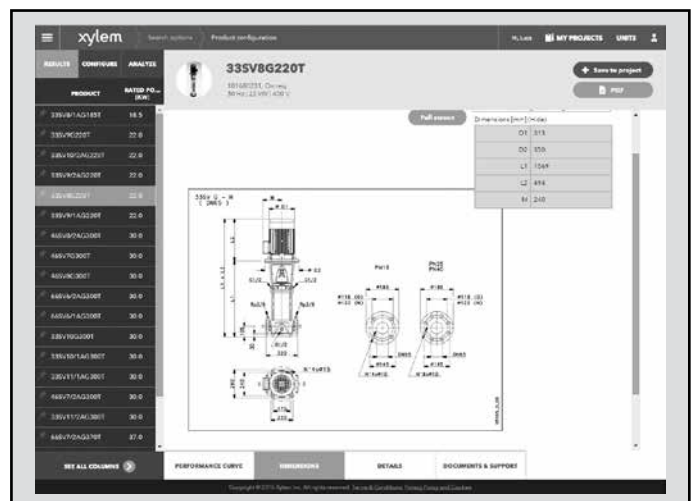

I disegni dimensionali vengono visualizzati sullo schermo e possono essere scaricati in formato .dxf

Xylem |'zīləm|

- 1) Tessuto delle piante che porta l'acqua dalle radici verso l'alto;
- 2) azienda globale leader nelle tecnologie idriche.

Siamo un team globale di persone unito in nome di un unico obiettivo: dare vita a soluzioni innovative per soddisfare le esigenze idriche del pianeta. Il fulcro del nostro lavoro è lo sviluppo di nuove tecnologie in grado di migliorare le modalità di utilizzo, conservazione e riutilizzo dell'acqua in futuro. Movimentiamo, trattiamo, analizziamo e reimmettiamo l'acqua nell'ambiente e aiutiamo le persone a utilizzarla in modo più efficiente nelle proprie abitazioni, edifici, fabbriche e attività agricole. Abbiamo stretto relazioni solide e durature con clienti distribuiti in oltre 150 paesi, che ci conoscono per la nostra eccezionale combinazione di marchi di prodotti leader ed esperienza applicativa, supportata da una tradizione di innovazione.

Per ottenere maggiori informazioni su come usufruire dell'aiuto di Xylem, visitate xyleminc.com



Organizzazione di vendita

Area Nord Ovest

PIEMONTE, LIGURIA,
VALLE D'AOSTA
Filiale Torino
10151 Torino (TO)
Via Sansovino, 217
Tel. 011730592 - 011730859
Fax 011732517
filiale.torino@xyleminc.com

LOMBARDIA

Filiale Milano
20020 Lainate (MI)
Via G. Rossini, 1/A
Tel. 0290358500
Fax 0290358420
filiale.milano@xyleminc.com

Area Nord Est

VENETO, FRIULI, TRENTINO
Filiale Padova
35020 Saonara (PD)
Via E. Romagna, 23
Tel. 0498176201 - Fax 0498176222
filiale.padova@xyleminc.com

Agenzia - Trento

U.R.I. SpA
38015 Lavis (TN)
Via G. Di Vittorio, 60
Tel. 0461242085 - Fax
0461249666
uri@uri.it

Agenzia Bassano del Grappa
(Lowara)
Elettrotecnica Industriale srl
36061 Bassano del Grappa (VI)
Via Pigafetta, 6
Tel. 0424 566776 (R.A.)
Fax 0424 566773
lowara.bassano@xyleminc.com

Area Centro

TOSCANA
Filiale Firenze
50127 Firenze (FI)
Via Panciatichi, 92
Tel. 0554221604 - 0554220820
Fax 0554224074
filiale.firenze@xyleminc.com

LAZIO, TERNI

Filiale Roma
00040 Pomezia (RM)
Via Tito Speri 27/29
Tel. 065593394 - 065581392
Fax 065581810
filiale.roma@xyleminc.com

Prodotti Lowara:

Tel. 067235890

MARCHE, EMILIA ROMAGNA, ABRUZZO, MOLISE, PERUGIA

Filiale Pesaro
61100 Pesaro (PU)
Centro Direzionale Benelli
Via Mameli, 42 int. 110 - 111
Tel. 072121927 - Fax 072121307
filiale.pesaro@xyleminc.com

Area Sud-Isole

CAMPANIA, POTENZA
Filiale Napoli
80143 Napoli (NA)
Centro Direzionale
V.le della Costituzione Is A3
sc. A - Int. 502 - 503
Tel. 0815625600
Fax 0815625169
filiale.napoli@xyleminc.com

PUGLIA, MATERA

Filiale Bari
70125 Bari (BA)
Via Nicola Tridente, 22
Tel. 0805042895
Fax 0805043553
filiale.bari@xyleminc.com

SICILIA, CALABRIA

Filiale Catania
95126 Catania (CT)
Via Aci Castello, 15/D
Tel. 095493310 - Fax 0957122677
filiale.catania@xyleminc.com

Agenzia Catania (Lowara)

Rapel di Pulvirenti Leonilde sas
95027 S. Gregorio (CT)
Via XX Settembre, 75
Tel. 0957123226 - 0957123987
Fax 095498902
lowara.catania@xyleminc.com

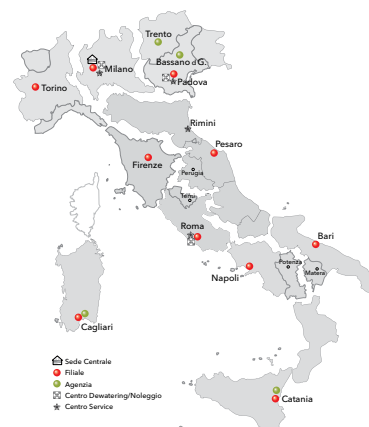

SARDEGNA

Filiale Cagliari
09030 Elmas (CA)
Piazza Ruggeri, 3
Tel. 070243533 - Fax 070216662
filiale.cagliari@xyleminc.com

Agenzia Cagliari (Lowara)

LWR Srl
09122 Cagliari (CA)
Via Dolcetta, 3
Tel. 070287762 - 070292192
Fax 0444 707179
lowara.cagliari@xyleminc.com

xylem
Let's Solve Water

Xylem Water Solutions Italia Srl

Via Gioacchino Rossini 1/A
20020 - Lainate (MI) - Italia
Tel. (+39) 02 90358.1 - Fax (+39) 02 9019990
www.lowara.it
www.xylemwatersolutions.com/it

Ufficio Ordini
848 787011

Numero a tariffazione speciale da rete fissa.
Orario ufficio (Lunedì - Venerdì).
Da rete mobile utilizzare gli altri numeri indicati.

Xylem Water Solutions Italia Srl si riserva il diritto di apportare modifiche senza l'obbligo di preavviso.
Flygt, Godwin, Leopold, Lowara, Sanitaire, Wedeco, Xylem sono marchi registrati di Xylem Inc. o di una sua società controllata.
© 2016 Xylem, Inc.